



2024



www.gree.gr

Κατάλογος Συστημάτων Νερού

Περιεχόμενα

Δημιουργώντας ένα καλύτερο περιβάλλον	4	4. Modular Inverter Chiller	
Τεχνολογία και Καινοτομία	6	Αντλίες θερμότητας αέρα / νερού	26
Στο επίκεντρο η Έρευνα & Ανάπτυξη	8	5. Τερματικές μονάδες νερού	
1. VERSATI Αντλίες θερμότητας αέρα / νερού		Εσωτερικές μονάδες Fan Coils	28
Monobloc - Split - All In One	10	5.1 Μονάδες τύπου κασέτας	28
1.1 VERSATI IV Monobloc	12	5.2 Μονάδες τύπου αεραγωγών	30
1.2 VERSATI III Split	15	5.3 Μονάδες δαπέδου	32
1.3 VERSATI III All-In-One	18	5.4 Μονάδες δαπέδου / οροφής	33
2. Flyarm pool heater		5.5 Μονάδες τοίχου	34
Αντλίες θερμότητας για πισίνα	21	5.6 Accessories	35
3. GMV5 Home Εξωτερικές μονάδες	23	5.7 Διασύνδεση fan coil μονάδων με BMS	37

Το σπίτι μας είναι το βασίλειό μας. Δεν είναι ένας χώρος όπου απλά ζούμε, είναι το μέρος όπου θέλουμε να νιώσουμε την απόλυτη άνεση. Η άνεση απαιτεί τέλειο κλίμα ειδικά τους χειμερινούς μήνες. Η GREE, βλέποντας τις ανάγκες των πελατών της στο επίκεντρο, επενδύει στο σχεδιασμό αντλιών θερμότητας οι οποίες καλύπτουν τις ανάγκες για θέρμανση, ψύξη και ζεστό νερό χρήσης.

Δημιουργεί μια καλύτερη ποιότητα ζωής για κάθε άνθρωπο, για κάθε χώρο σε όποιο μέρος του πλανήτη και εάν ζει. Έτσι μπορείτε να νιώθετε όχι μόνο την άνεση αλλά και ένα αίσθημα ευεξίας σε ένα χώρο με ιδανικές συνθήκες. Αποστολή της GREE είναι να κατασκευάσει προϊόντα τα οποία δημιουργούν το ιδανικό κλίμα σε κάθε χώρο.

Ξεχωρίζει για την υψηλή τεχνολογία των προϊόντων της, την καινοτομία και το διακριτικό σχεδιασμό τους. Συνδυάζει το πνεύμα καινοτομίας με το πάθος για ένα καλύτερο μέλλον. Η δέσμευσή της σε ότι κι αν κάνει είναι η προστασία του περιβάλλοντος και η απόλυτη ικανοποίηση των πελατών της.

Για τους λόγους αυτούς είναι ο μεγαλύτερος κατασκευαστής συστημάτων κλιματισμού παγκοσμίως με πάνω από 400.000.000 ικανοποιημένους πελάτες σε περισσότερες από 160 χώρες.

Ένα στα τρία κλιματιστικά που πωλούνται στον κόσμο, κατασκευάζονται από τη GREE!!!



Δημιουργώντας ένα καλύτερο περιβάλλον

Η GREE Electric Appliances Inc. of Zhuhai ιδρύθηκε το 1991 και σήμερα είναι ένας από τους μεγαλύτερους κατασκευαστές κλιματιστικών στον κόσμο με 90.000 εργαζόμενους και με παρουσία σε πάνω από 160 χώρες. Είναι από τις λίγες εταιρείες που καλύπτει με ιδίους πόρους όλα τα στάδια έρευνας & ανάπτυξης, κατασκευής, marketing και service των προϊόντων που παράγει.

Η GREE διαθέτει εννέα κέντρα παραγωγής, επτά στην Κίνα και δύο στη Βραζιλία και το Πακιστάν. Από το 1996 η εταιρεία διατηρεί την πρώτη θέση σε όγκο πωλήσεων και παραγωγής τόσο στην εγχώρια αγορά της Κίνας, όσο και σε παγκόσμιο επίπεδο. Η φιλοσοφία της επικεντρώνεται στην τεχνολογική εξέλιξη και τελειοποίηση των προϊόντων και των συστημάτων παραγωγής, όπως επίσης και στον αυστηρό ποιοτικό έλεγχο εξαρτημάτων και παραγωγής.

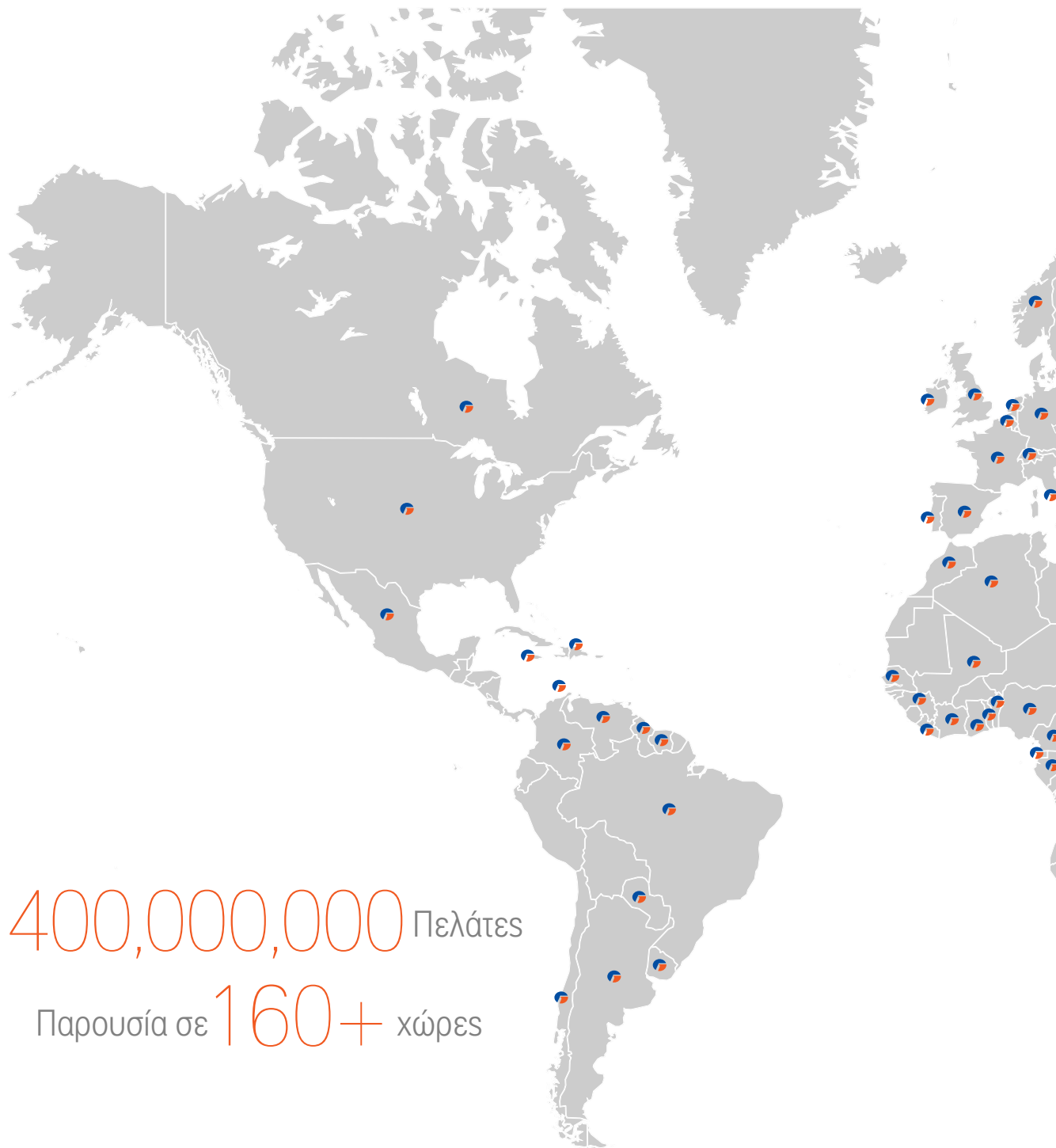

400,000,000 Πελάτες

Παρουσία σε 160+ χώρες

Σήμερα η παραγωγή περιλαμβάνει 4 βασικούς τομείς, τον οικιακό, τον ημικεντρικό, τον κεντρικό κλιματισμό και τις αντλίες θερμότητας, με 30 κατηγορίες και 1.100 διαφορετικές σειρές κλιματιστικών, από τις πιο μικρές των 5.000 Btu/h μέχρι τις πιο μεγάλες, ισχύος 24.570.000 Btu/h για επαγγελματικές εφαρμογές. Παράλληλα κατασκευάζει προϊόντα κλιματισμού για ναυτιλιακές εφαρμογές. Η αυξανόμενη ζήτηση οδήγησε την GREE να επεκταθεί στην παραγωγή ηλεκτρικών και ηλεκτρονικών εξαρτημάτων, συμπιεστών και άλλων μερών, μέσα από 7 θυγατρικές εταιρίες.

Η GREE Electric Appliances Inc. κατέχει την πρώτη θέση στην παραγωγή συστημάτων κλιματισμού παγκοσμίως.

Το 2021 η GREE Electric Appliances Inc. κατατάσσεται στη 252η θέση στη λίστα του Forbes Global 2000.

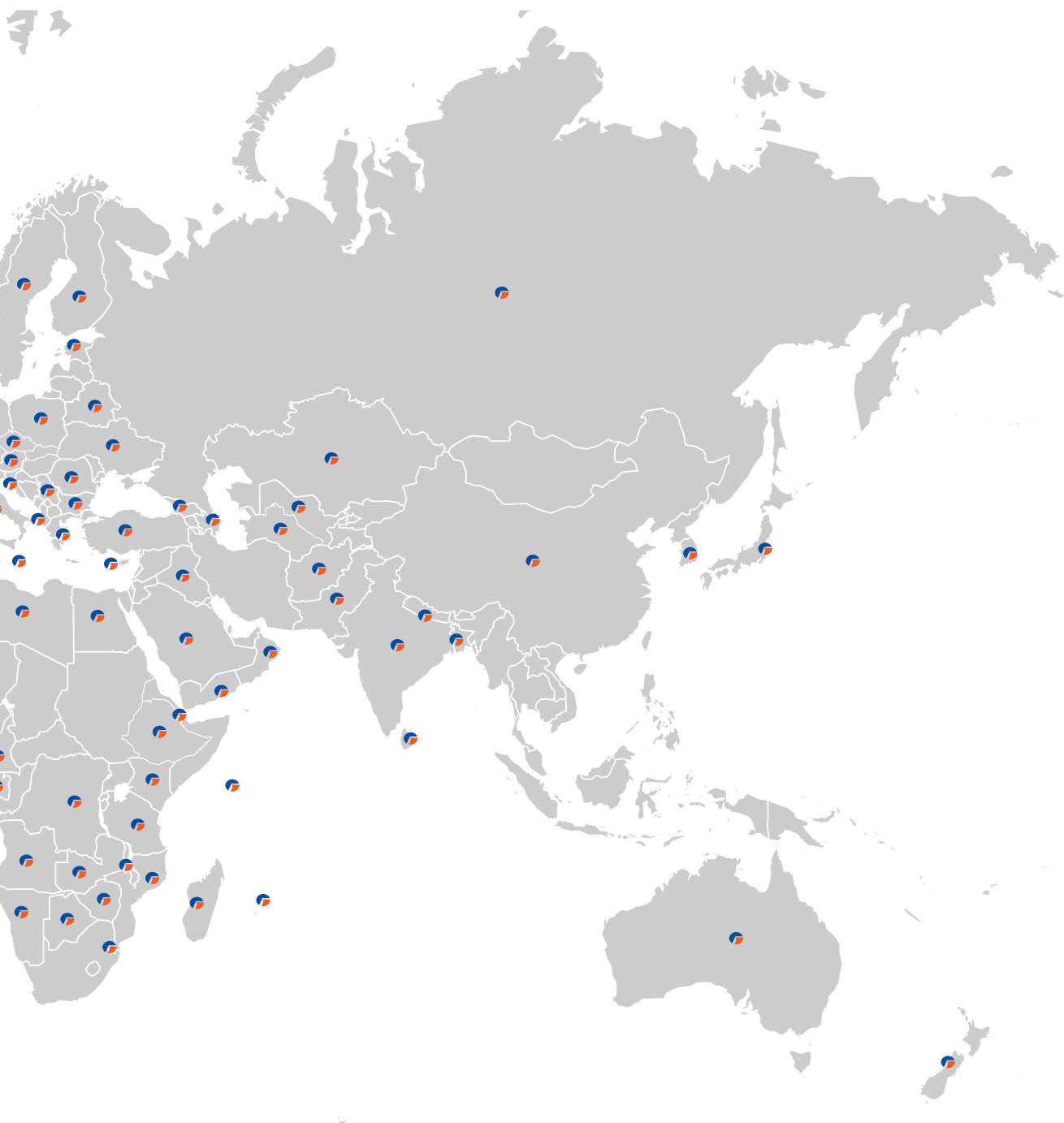

Τεχνολογία και Καινοτομία

Ως πρωτοπόρος της παγκόσμιας αγοράς η εταιρεία επενδύει στην καινοτομία, απασχολώντας πάνω από 15.000 μηχανικούς στο Κέντρο Έρευνας και Ανάπτυξης. Σε παγκόσμιο επίπεδο έχει κατοχυρώσει περισσότερες από 2.000 ευρεσιτεχνίες.

Η ανάπτυξη καινοτομιών και υψηλής τεχνολογίας προϊόντων αποτελεί βασικό πυλώνα της Gree. Ανέπτυξε και κατασκεύασε 12 «παγκοσμίως κορυφαία προϊόντα» τα οποία έχουν οδηγήσει την εξέλιξη της βιομηχανίας κλιματισμού:

- συμπιεστές 1Hz
- κλιματιστικά με οικολογικό ψυκτικό υγρό R290
- εξολοκλήρου DC Inverter VRF συστήματα
- μόνιμου μαγνήτη inverter φυγοκεντρικά chiller
- inverter συμπιεστές 2 σταδίων
- inverter φυγοκεντρικά chiller τροφοδοτούμενα απευθείας από φωτοβολταϊκά πάνελ
- μαγνητικής ανάρτησης inverter φυγοκεντρικά chiller,
- VRF τροφοδοτούμενα απευθείας από φωτοβολταϊκά πάνελ.

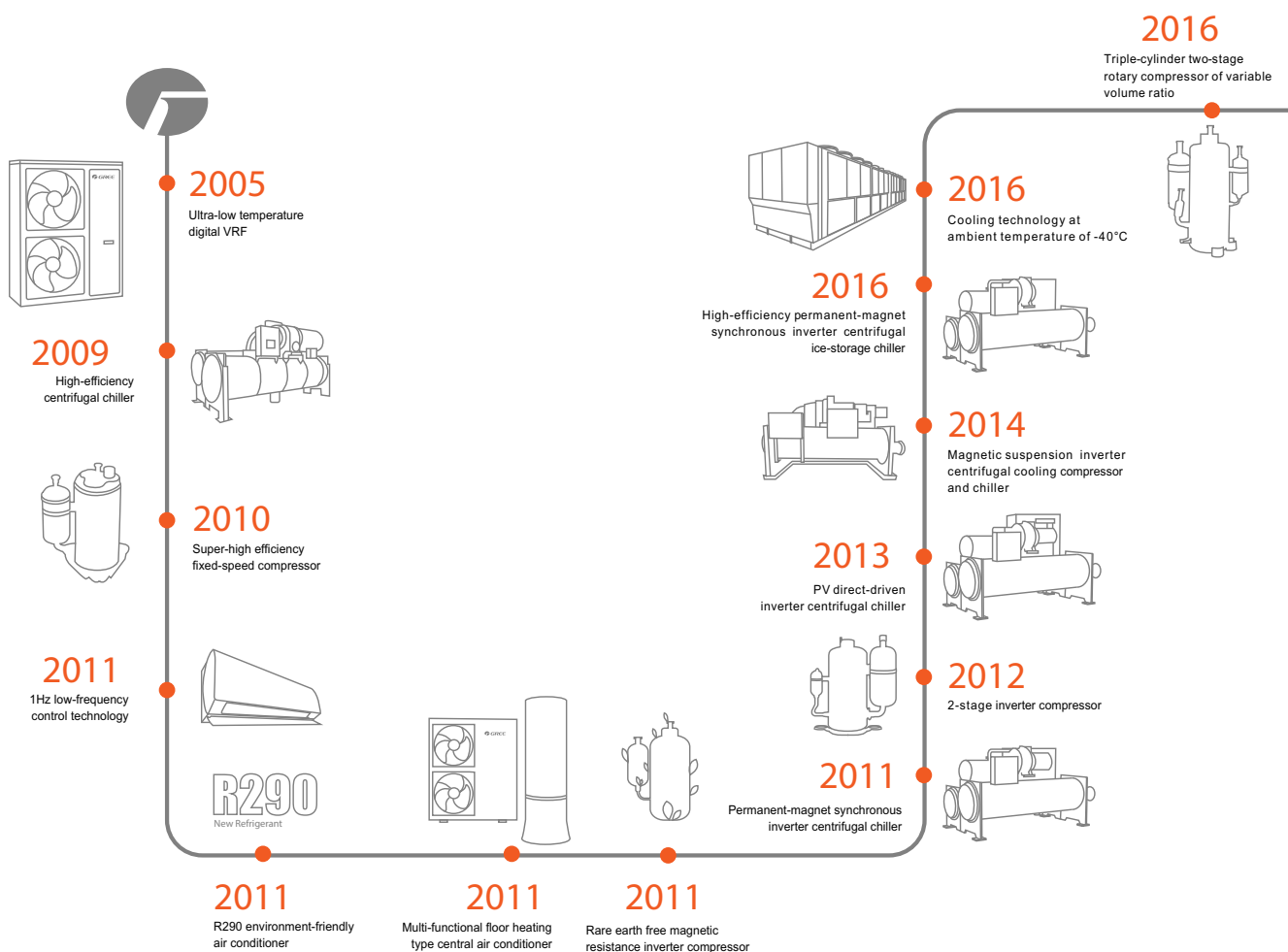

Τα προϊόντα της διακρίνονται για την τεχνολογική τους υπεροχή και την υψηλή ποιότητα, η οποία πιστοποιείται από διεθνείς οργανισμούς. Η GREE αναπτύσσει και κατασκευάζει συστήματα κλιματισμού, αντλίες θερμότητας, συστήματα νερού και αφυγραντήρες, προσφέροντας πλήρεις και ολοκληρωμένες λύσεις για οικιακές, εμπορικές και βιομηχανικές εφαρμογές.

Στο επίκεντρο όλων των επιχειρηματικών δραστηριοτήτων της GREE βρίσκεται η περιβαλλοντική βιωσιμότητα, γεγονός που αποτυπώνεται στη δέσμευση της εταιρείας να παρέχει τις πιο αποδοτικές και βιώσιμες λύσεις για την κάλυψη των αναγκών σε ψύξη και θέρμανση.

Η GREE δίνει ιδιαίτερη βαρύτητα στην ποιότητα των προϊόντων που παράγει, φροντίζοντας να αποτελούνται από εξαρτήματα υψηλής ποιότητας και προδιαγραφών. Για το λόγο αυτό, το 100% των βασικών εξαρτημάτων ελέγχεται εργαστηριακά πριν τη συναρμολόγηση.

«Πολιτική μηδενικών σφαλμάτων»: τα εργαστήρια της Gree ελέγχουν όλα τα βασικά μέρη των κλιματιστικών (συμπιεστές, ανεμιστήρες, πλακέτες κ.α.), πριν χρησιμοποιηθούν στις γραμμές παραγωγής.

Ταυτόχρονα, επενδύει σημαντικά κονδύλια στα συστήματα ποιοτικού ελέγχου της παραγωγής και κατέχει πιστοποιήσεις διεθνούς αναγνώρισης όπως CE, TUV, GS, UL, SASO, OHSAS, ISO 14001 και EUROVENT, αλλά και IECQ, ROHS.

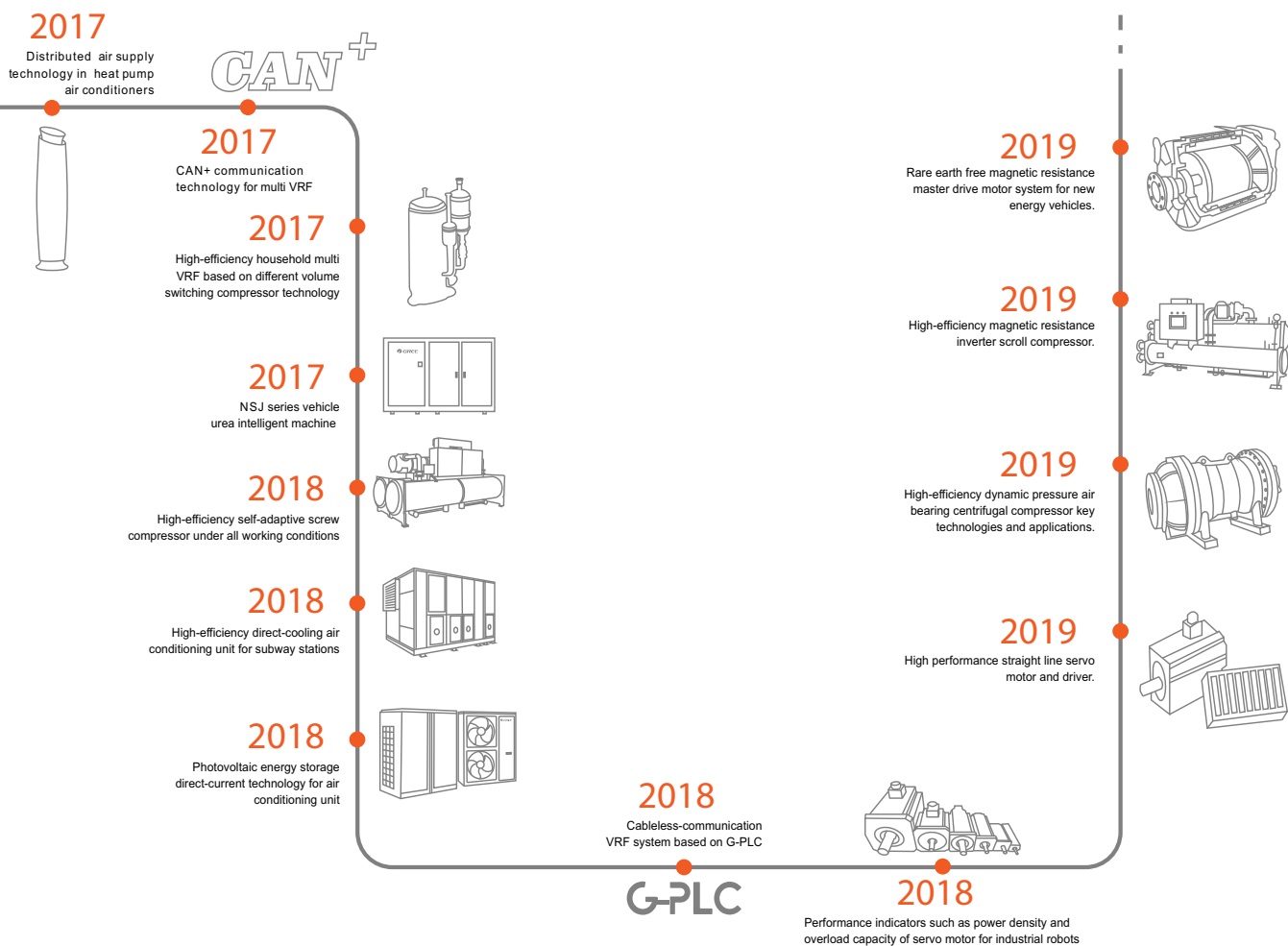

Στο επίκεντρο η Έρευνα & Ανάπτυξη



1,000,000 m²
Zhuhai
Headquarters



19+
Factories in
Headquarters



100,000 m²
Zhuhai R&D Center

Growth of Technology Patents

Gree has accumulatively applied for over 86,280 national patents, including about 44,272 invention patents.

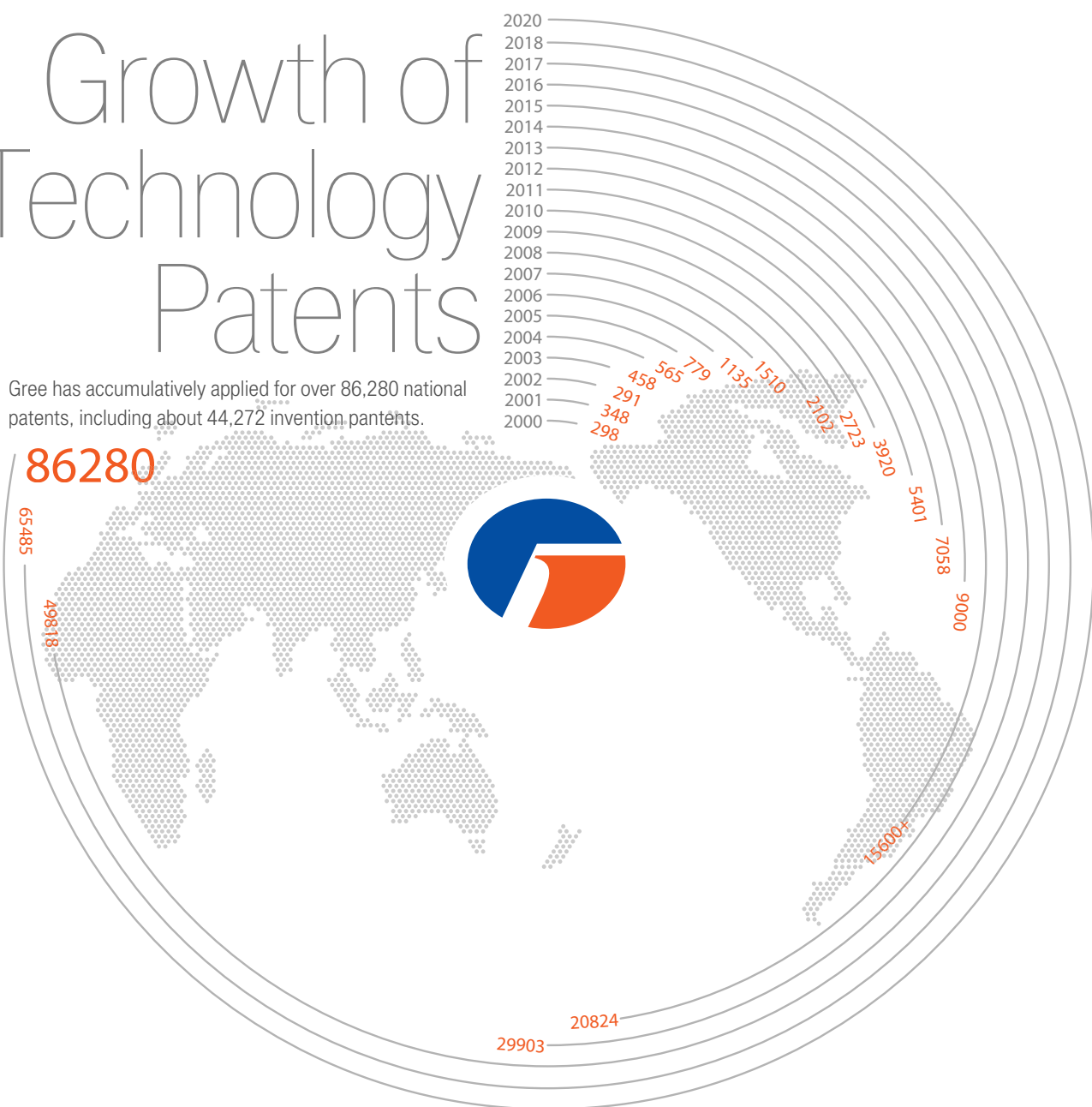

1. VERSATI Αντλίες θερμότητας αέρα / νερού Monobloc - Split - All In One

Αντλία θερμότητας για χαμηλή κατανάλωση ενέργειας

Η αντλία θερμότητας Versati εκμεταλλεύεται την ενέργεια του περιβάλλοντος για να προσφέρει θαλαπωρή με υψηλά επίπεδα ενεργειακής εξοικονόμησης.

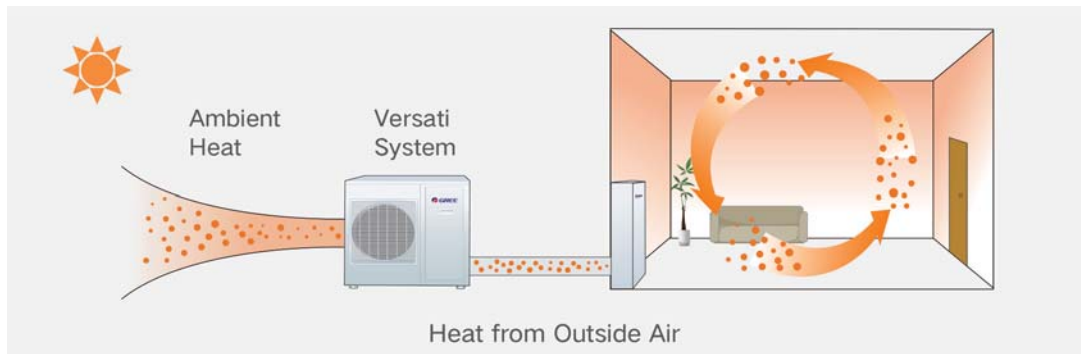

Υψηλός εποχιακός βαθμός απόδοσης στη θέρμανση (SCOP)

Χάρη στην υψηλή ποιότητα κατασκευής, ο βαθμός απόδοσης (SCOP) της VERSATI IV φτάνει το 4,80.

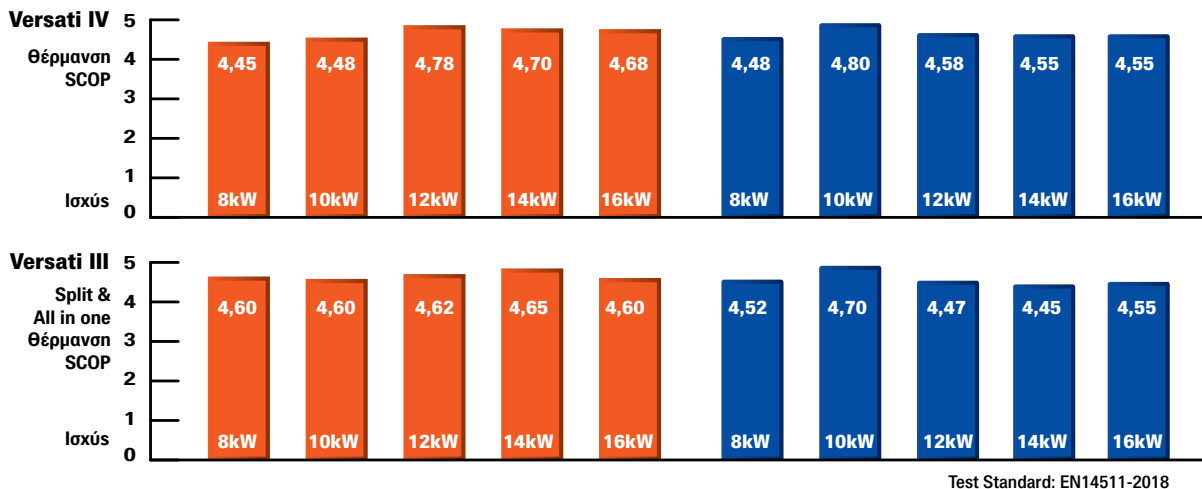

Σημείωση: ■ Μονοφασικό μοντέλο, ■ Τριφασικό μοντέλο. Μέτρηση με θερμοκρασία νερού 35 °C, μεσαία ζώνη

Στοιχείο εξωτερικής μονάδας

Ο νέος σχεδιασμός των πτερυγίων, αυξάνει την επιφάνεια συναλλαγής βελτιώνοντας την απόδοση.

Ο ειδικός χαλκοσωλήνας με εσωτερική αυλάκωση που χρησιμοποιείται για το στοιχείο της Versati ενισχύει την απόδοση εναλλαγής θερμότητας.



Βελτιμένος βαθμός απόδοσης

Μέσω της χρήσης εξελιγμένων τεχνολογικά μερών όπως: διαβάθμιο inverter συμπιεστή, DC inverter ανεμιστήρα, ηλεκτρονική εκτονωτική βαλβίδα και πολλαπλών σημείων ελέγχου θερμοκρασίας, η αντλία θερμότητας αποδίδει τον μέγιστο ενεργειακό βαθμό απόδοσης και επιτυγχάνει την μεγαλύτερη εξοικονόμηση ενέργειας.

Αθόρυβη λειτουργία

Με την επιλογή της αθόρυβης λειτουργίας ρυθμίζεται τόσο ο συμπιεστής όσο κι ο ανεμιστήρας της μονάδας ώστε να αποδίδεται η απαιτούμενη ισχύς με πιο χαμηλά επίπεδα θορύβου.

Στοιχείο με αντιδιαβρωτική προστασία GOLD FIN

Το στοιχείο με επικάλυψη τεχνολογίας gold fin προσφέρει μεγαλύτερη διάρκεια ζωής σε διαβρωτικό περιβάλλον.

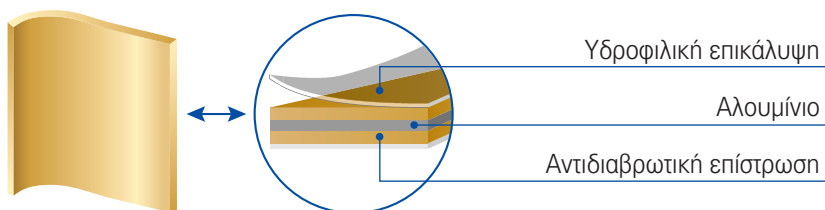

Μεγάλο εύρος τάσης λειτουργίας



Αυτοδιάγνωση

Η αντλία θερμότητας διαθέτει λειτουργία αυτοδιάγνωσης και αυτόματης επανεκκίνησης για πιά αξιόπιστη λειτουργία.

Χειριστήριο αφής

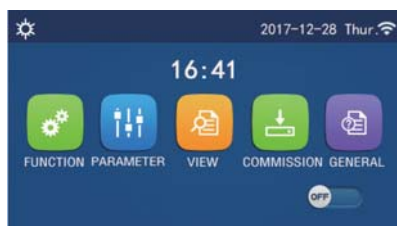

Το νέο χειριστήριο αφής δίνει τη δυνατότητα στο χρήστη να έχει πρόσβαση σε όλες τις λειτουργίες της αντλίας θερμότητας όπως εβδομαδιαίο προγραμματισμό, ενσωματωμένο wifi και μενού στα Ελληνικά.

5 διαφορετικοί τρόποι χρήσης

- Θέρμανση
- Ψύξη
- Ζεστό Νερό Χρήσης
- Θέρμανση & Ζεστό Νερό Χρήσης
- Ψύξη & Ζεστό Νερό Χρήσης

- **Μεγάλο εύρος θερμοκρασίας λειτουργίας**
 Θέρμανση -25~35 °C
 Ψύξη -15~48 °C (-10°C VERSATI III)
 Ζεστό Νερό Χρήσης -25~45 °C
- **Εύρος θερμοκρασίας στο ζεστό νερό χρήσης**
 Οικιακό νερό 40°C έως 80°C

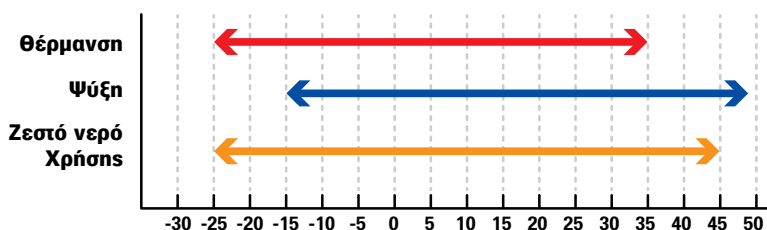

Θέρμανση: 20°C~65°C

Ψύξη: 5°C~25°C (7°C~25°C VERSATI III)

1.1 VERSATI IV Monobloc

ΑΝΤΛΙΕΣ ΘΕΡΜΟΤΗΤΑΣ ΑΕΡΑ / ΝΕΡΟΥ

- Η Versati IV Monobloc διευκολύνει την εγκατάσταση δεδομένου ότι αποτελείται μόνο από μια εξωτερική μονάδα.
- Μπορεί να εγκατασταθεί με ενδοδαπέδια θέρμανση, σώματα πάνελ, fan coil και έχει δυνατότητα παραγωγής ZNX με προσθήκη κατάλληλου δοχείου νερού.
- Είναι η ιδανική αντλία θερμότητας για σπίτια ή διαμερίσματα, όταν αναζητάτε απλότητα και ευκολία στην εγκατάσταση.
- Διατίθεται σε ισχύ από 4 kW έως 16 kW.
- Επίσης διατίθεται σε 2 εκδόσεις:
Με ή χωρίς βοηθητική ηλεκτρική αντίσταση 6kW.



Σύστημα Monobloc με ενσωματωμένο υδραυλικό κιτ

- Αποτελείται από μια ενιαία μονάδα που ενσωματώνει την αντλία θερμότητας και το υδραυλικό κιτ με inverter κυκλοφορητή.
- Ψυκτικό μέσο R32, χαμηλό GWP.
- Standard Golden Fin αντιδιαβρωτική προστασία στον αερόψυκτο εναλλάκτη.
- Σύνδεση με συστήματα ενδοδαπέδιας θέρμανσης, fan coils, σώματα πάνελ, δοχείο ζεστού νερού χρήσης.

Εύκολη εγκατάσταση

- Σχεδιασμός μονού ανεμιστήρα σε όλα τα μοντέλα με μικρές διαστάσεις.
- Ιδανικό για χώρους όπου η εξωτερική μονάδα μπορεί να εγκατασταθεί κοντά στον χώρο κατανάλωσης.
- Ηλεκτρολογική και Υδραυλική σύνδεση μόνο.
- Λειτουργία εξαέρωσης δικτύου θέρμανσης-ψύξης & ZNX για διευκόλυνση του εγκαταστάτη.
- Πρόγραμμα ξήρανσης για εγκαταστάσεις θέρμανσης δαπέδου.

Εξαρτήματα και τεχνολογία αιχμής

- Η Versati IV ενσωματώνει τεχνολογία EVI (Enhanced Vapour Injection) για εγγυημένη απόδοση σε χαμηλές εξωτερικές θερμοκρασίες.
- Ο συμπιεστής δύο σταδίων και η ηλεκτρονική εκτονωτική βαλβίδα, συμβάλουν με ακρίβεια στην μεταφορά θερμότητας από το περιβάλλον στο νερό πετυχαίνοντας σε ακραίες συνθήκες υψηλή ενεργειακή απόδοση.
- Λειτουργία έξυπνης απόψυξης για αυξημένη απόδοση σε χαμηλές εξωτερικές θερμοκρασίες.

Άλλες λειτουργίες

- Λειτουργία αντιστάθμισης θερμοκρασίας νερού σύμφωνα με τις εξωτερικές συνθήκες.
- Wi-Fi Standard για IOS/Android.
- Η λειτουργία απολύμανσης ζεστού νερού χρήσης, εξασφαλίζει την εξάλειψη των βακτηρίων με την υποστήριξη της ηλεκτρικής αντίστασης απευθείας ελεγχόμενη από την αντλία θερμότητας.
- Η διασύνδεση Modbus επιτρέπει την απομακρυσμένη διαχείριση μέσω ενός συστήματος BMS.
- Δυνατότητα περιορισμού απορροφούμενου ρεύματος.
- Τρόποι λειτουργίας: άμεση παραγωγή ζεστού νερού χρήσης, εκτός σπιτιού, αυτόματη, αθόρυβη λειτουργία.

**Ενεργειακή κλάση A+++
Έξοδος νερού στους 65°C
Λειτουργία σε ακραίες θερμοκρασίες**

Versati IV Monobloc

Μοντέλα 1Ph		GRS-CQ4.0Pd/ NhG4(G3)-E	GRS-CQ6.0Pd/ NhG4(G3)-E	GRS-CQ8.0Pd/ NhG4(G3)-E1	GRS-CQ10Pd/ NhG4(G3)-E	GRS-CQ12Pd/ NhG4(G3)-E	GRS-CQ14Pd/ NhG4(G3)-E	GRS-CQ16Pd/ NhG4(G3)-E
Ψυκτικό μέσο		R32						
Ηλεκτρική Παροχή	V/Hz/Ph	230/50/1						
P _{rated} Θερμοκρασία νερού 55°C / Θερμιά ζώνη	kW	5,00	6,00	8,10	10,10	12,18	14,17	14,17
Ενδοδαπέδιο Ψύξη 23°C/18°C	kW	5,00	6,50	8,00	10,20	12,00	13,70	15,50
Θέρμανση 30°C/35°C	kW	5,00	6,00	8,00	10,20	12,00	14,20	15,70
Κατανάλωση Ψύξη 23°C/18°C	kW	0,96	1,27	1,65	2,00	2,45	3,00	3,60
Θέρμανση 30°C /35°C	kW	0,92	1,11	1,63	2,02	2,43	2,99	3,45
EER	W/W	5,20	5,10	4,85	5,10	4,90	4,57	4,31
COP	W/W	5,40	5,40	4,90	5,05	4,94	4,75	4,55
FCU Ψύξη 7°C/12°C	kW	4,90	5,70	7,20	9,00	11,10	13,40	13,80
Θέρμανση 40°C/45°C	kW	4,90	6,80	8,00	10,20	13,00	14,20	16,20
Κατανάλωση Ψύξη 7°C/12°C	kW	1,40	1,76	2,25	2,65	3,58	4,75	5,09
Θέρμανση 40°C/45°C	kW	1,16	1,65	2,11	2,50	3,45	3,84	4,49
EER	W/W	3,50	3,25	3,20	3,40	3,10	2,80	2,71
COP	W/W	4,20	4,10	3,80	4,08	3,77	3,70	3,61
n _{sh} Θερμ. νερού 35°C, Θερμιά ζώνη	%	239	239	249	223	273	268	267
SCOP Θερμ. νερού 35°C, Θερμιά ζώνη		6,05	6,05	6,30	5,65	6,90	6,78	6,75
n _{sh} Θερμ. νερού 55°C, Θερμιά ζώνη	%	170	183	156	169	180	186	186
SCOP Θερμ. νερού 55°C, Θερμιά ζώνη		4,33	4,65	3,97	4,30	4,58	4,73	4,73
n _{sh} Θερμ. νερού 35°C, Μεσαία ζώνη	%	192	199	184	176	188	185	184
SCOP Θερμ. νερού 35°C, Μεσαία ζώνη		4,88	5,05	4,67	4,48	4,78	4,70	4,68
n _{sh} Θερμ. νερού 55°C, Μεσαία ζώνη	%	137	137	145	135	144	145	145
SCOP Θερμ. νερού 55°C, Μεσαία ζώνη		3,50	3,50	3,70	3,45	3,68	3,70	3,70
Ποσότητα ψυκτικού μέσου	kg	0,95		1,23	1,60	2,20		
Ελάχιστος όγκος νερού στο σύστημα	L	5-8lit/kW						
Εύρος θερμ. εξόδ. νερού Ψύξη	°C	+5 ~ +25						
Θέρμανση	°C	+20 ~ +65						
Εύρος λειτουργίας εξωτ. θερμ. Ψύξη	°C	-15 ~ +48						
Θέρμανση	°C	-25 ~ +35						
Z.N.X	°C	-25 ~ +45						
Θερμ. Z.N.X >55°C με αντίσταση	°C	+40 ~ +80						
Μέγ. ρεύμα λειτουργίας Ψύξη	Amps	11	11	11	12	17,1	21,3	23,4
Θέρμανση	Amps	11	11	17	25	29	30	30
G3 (Μοντέλο με αντίσταση)	Amps	11 + 13	11 + 13	17 + 26	25 + 26	29 + 26	30 + 26	30 + 26
Βήματα ηλεκτρικής αντίστασης / Ισχύς (G3 Μοντέλο)		2 / 1.5kW + 1.5kW			2 / 3kW + 3kW			
Στάθμη Πίεσης Θορύβου (1m) Ψύξη	dB(A)	51	52	55	54	56	55	56
Θέρμανση	dB(A)	53		54	56	56	58	59
Ψύξη (αθόρ. λειτουργία)	dB(A)	33			37		38	
Θέρμ. (αθόρ. λειτουργία)	dB(A)	35			39		39	
Διαστάσεις (ΜxΒxΥ) Μονάδας	mm	1150x365x735		1150x365x735	1206x445x878			
Συσκευασίας	mm	1258x503x900		1258x503x900	1338x553x1020			
Βάρος καθαρό / μικτό	kg	G3: 95/112 - G4: 90/106			G3: 120/139 - G4: 114/133	G3: 136/155 - G4: 132/150		

Versati IV Monobloc



Μοντέλα 3Ph		GRS-CQ8.0Pd/ NhG4(G3)-M	GRS-CQ10Pd/ NhG4(G3)-M	GRS-CQ12Pd/ NhG4(G3)-M	GRS-CQ14Pd/ NhG4(G3)-M	GRS-CQ16Pd/ NhG4(G3)-M	
Ψυκτικό μέσο		R32					
Ηλεκτρική Παροχή		V/Hz/Ph					
P rated Θερμοκρασία νερού 55°C / Θερμιά ζώνη		400/50/3					
kW		9,00	10,10	12,30	15,00	15,00	
Απόδοση	Ψύξη 23°C/18°C	kW	8,30	10,20	12,00	13,90	15,40
	Θέρμανση 30°C/35°C	kW	8,20	10,20	12,00	14,20	15,70
Κατανάλωση	Ψύξη 23°C/18°C	kW	1,64	2,13	2,61	3,32	4,05
	Θέρμανση 30°C /35°C	kW	1,62	2,06	2,49	3,09	3,57
EER		W/W	5,06	4,79	4,60	4,19	3,80
COP		W/W	5,06	4,95	4,82	4,60	4,40
Απόδοση	Ψύξη 7°C/12°C	kW	7,10	9,10	11,10	13,30	13,80
	Θέρμανση 40°C/45°C	kW	8,20	10,20	13,00	14,20	16,20
Κατανάλωση	Ψύξη 7°C/12°C	kW	2,10	2,80	3,58	4,75	5,09
	Θέρμανση 40°C/45°C	kW	2,05	2,60	3,45	3,84	4,49
EER		W/W	3,38	3,25	3,10	2,80	2,71
COP		W/W	4,00	3,92	3,77	3,70	3,61
η_{sh}	Θερμ. νερού 35°C, Θερμιά ζώνη	%	226	223	244	240	241
SCOP		Θερμ. νερού 35°C, Θερμιά ζώνη	5,73	5,65	6,18	6,08	6,10
η_{sh}	Θερμ. νερού 55°C, Θερμιά ζώνη	%	168	165	169	159	159
SCOP		Θερμ. νερού 55°C, Θερμιά ζώνη	4,28	4,20	4,30	4,05	4,05
η_{sh}	Θερμ. νερού 35°C, Μεσαία ζώνη	%	176	189	180	179	179
SCOP		Θερμ. νερού 35°C, Μεσαία ζώνη	4,48	4,80	4,58	4,55	4,55
η_{sh}	Θερμ. νερού 55°C, Μεσαία ζώνη	%	135	140	137	138	138
SCOP		Θερμ. νερού 55°C, Μεσαία ζώνη	3,45	3,58	3,50	3,53	3,53
Ποσότητα ψυκτικού μέσου		kg	1,6		2,2		
Ελάχιστος όγκος νερού στο σύστημα		L	5-8lit/kW				
Εύρος θερμ. εξόδ. νερού Ψύξη		°C	+5 ~ +25				
Θέρμανση		°C	+20 ~ +65				
Εύρος λειτουργίας εξωτ. θερμ. Ψύξη		°C	-15 ~ +48				
Θέρμανση		°C	-25 ~ +35				
Z.N.X		°C	-25 ~ +45				
Θερμ. Z.N.X >55°C με αντίσταση		°C	+40 ~ +80				
Μέγ. ρεύμα λειτουργίας Ψύξη		Amps	7	7	6,9	8,1	10
Θέρμανση		Amps	8	9	11,5	12	12,5
G3 (Μοντέλο με αντίσταση)		Amps	8 + 9	9 + 9	11.5 + 9	12 + 9	12.5 + 9
Βήματα ηλεκτρικής αντίστασης / Ισχύς (G3 Μοντέλο)		2 / 3kW + 3kW					
Στάθμη Πίεσης Θορύβου (1m) Ψύξη		dB(A)	52	54	55	56	
Θέρμανση		dB(A)	54	56	58	59	
Ψύξη (αθόρ. λειτουργία)		dB(A)	37		38		
Θέρμ. (αθόρ. λειτουργία)		dB(A)	39				
Διαστάσεις (ΜxΒxΥ) Μονάδας		mm	1206x445x878				
Συσκευασίας		mm	1338x553x1020				
Βάρος καθαρό / μικτό		kg	G3: 128/147 - G4: 124/143		G3: 144/163 - G4: 138/156		

1.2 VERSATI III Split

ΑΝΤΛΙΕΣ ΘΕΡΜΟΤΗΤΑΣ ΑΕΡΑ / ΝΕΡΟΥ

- Η Versati III Split είναι ένα διαιρούμενο σύστημα αντλίας θερμότητας.
- Έχει ισχύ που κυμαίνεται από 8 έως 16 kW και υποστηρίζει: ενδοδαπέδια θέρμανση, σώματα πάνελ ή fan coil για ψύξη/θέρμανση και με την προσθήκη κατάλληλου δοχείου, υποστηρίζει την παραγωγή ζεστού νερού χρήσης με απευθείας σύνδεση λόγω της ενσωματωμένης 3-οδης στην υδραυλική μονάδα.



Διαιρούμενο σύστημα με υδραυλικό κιτ και inverter κυκλοφορητή

- Η split έκδοση αποτελείται από την υδραυλική μονάδα (εσωτερικό) και την ψυκτική μονάδα (εξωτερικό).
- Standard βοηθητικές ηλεκτρικές αντιστάσεις 2 βημάτων 3kW + 3kW.
- Η διαιρούμενη έκδοση θα επιλεγεί:
 - Όταν οι εξωτερικές θερμοκρασίες είναι εξαιρετικά χαμηλές.
 - Όταν η απόσταση μεταξύ της κατανάλωσης και της μονάδας είναι μεγάλη.
 - Όταν ο εξωτερικός χώρος είναι περιορισμένος.
- Ψυκτικό μέσο R32, χαμηλό GWP.
- Standard Golden Fin αντιδιαβρωτική προστασία στον αερόψυκτο εναλλάκτη.
- Σύνδεση με συστήματα ενδοδαπέδιας θέρμανσης, fan coils, σώματα πάνελ, δοχείο ζεστού νερού χρήσης.
- Ενσωματωμένη 3-οδη στην εσωτερική μονάδα για παραγωγή ζεστού νερού χρήσης.

Εξαρτήματα και τεχνολογία αιχμής

- Η Versati III Split type ενσωματώνει τεχνολογία EVI (Enhanced Vapour Injection) για εγγυημένη απόδοση σε χαμηλές εξωτερικές θερμοκρασίες.
- Ο συμπιεστής δύο σταδίων και η ηλεκτρονική εκτονωτική βαλβίδα, συμβάλουν με ακρίβεια στην μεταφορά θερμότητας από το εξωτερικό περιβάλλον στο νερό πετυχαίνοντας σε ακραίες συνθήκες υψηλή ενεργειακή απόδοση.
- Λειτουργία έξυπνης απόψυξης για αυξημένη απόδοση σε χαμηλές εξωτερικές θερμοκρασίες.

Άλλες λειτουργίες

- Λειτουργία αντιστάθμισης θερμοκρασίας νερού σύμφωνα με τις εξωτερικές συνθήκες.
- Wi-Fi Standard για IOS/Android.
- Η λειτουργία απολύμανσης ζεστού νερού χρήσης, εξασφαλίζει την εξάλειψη των βακτηρίων με την υποστήριξη της ηλεκτρικής αντίστασης.
- Η διασύνδεση Modbus επιτρέπει την απομακρυσμένη διαχείριση μέσω ενός συστήματος BMS.
- Δυνατότητα περιορισμού απορροφούμενου ρεύματος.
- Τρόποι λειτουργίας: άμεση παραγωγή ZNX, εκτός σπιτιού, αυτόματη, χρονοπρόγραμμα, αθόρυβη λειτουργία, λειτουργία εξαέρωσης δικτύου θέρμανσης-ψύξης & ZNX, πρόγραμμα ξήρανσης για εγκαταστάσεις θέρμανσης δαπέδου.

**Ενεργειακή κλάση A+++
Έξοδος νερού στους 60°C
Λειτουργία σε ακραίες θερμοκρασίες**

Versati III Split



Μοντέλα 1Ph		GRS-CQ8.0Pd/ NhH-E	GRS-CQ10Pd/ NhH-E	GRS-CQ12Pd/ NhH-E	GRS-CQ14Pd/ NhH-E	GRS-CQ16Pd/ NhH-E
Ψυκτικό μέσο		R32				
Ηλεκτρική Παροχή	V/Hz/Ph	230/50/1				
P _{rated} Θερμοκρασία νερού 55°C / Θερμιά ζώνη	kW	8,00	9,00	13,00	14,00	14,00
Ενδοδαπέδιο Ψύξη 23°C/18°C	kW	7,00	8,50	11,00	12,60	13,00
	Θέρμανση 30°C/35°C	kW	8,00	9,50	12,00	14,00
Κατανάλωση Ψύξη 23°C/18°C	kW	1,75	2,24	2,50	3,41	3,60
	Θέρμανση 30°C /35°C	kW	1,70	2,07	2,40	2,98
EER	W/W	4,00	3,79	4,40	3,70	3,61
COP	W/W	4,71	4,59	5,00	4,70	4,50
FCU Ψύξη 7°C/12°C	kW	5,30	6,50	10,70	11,30	11,60
	Θέρμανση 40°C/45°C	kW	8,00	9,50	12,40	14,50
Κατανάλωση Ψύξη 7°C/12°C	kW	1,73	2,27	3,65	4,04	4,38
	Θέρμανση 40°C/45°C	kW	2,14	2,64	3,22	3,87
EER	W/W	3,06	2,86	2,93	2,80	2,65
COP	W/W	3,73	3,60	3,85	3,75	3,65
η _{sh} Θερμ. νερ. 35°C, Θερ. ζώνη	%	217	217	262	260	266
SCOP Θερμ. νερ. 35°C, Θερ. ζώνη		5,50	5,50	6,62	6,57	6,72
η _{sh} Θερμ. νερ. 55°C, Θερ. ζώνη	%	159	161	169	180	178
SCOP Θερμ. νερ. 55°C, Θερ. ζώνη		4,05	4,10	4,30	4,57	4,52
η _{sh} Θερμ. νερ. 35°C, Μεσ. ζώνη	%	181	181	182	183	181
SCOP Θερμ. νερ. 35°C, Μεσ. ζώνη		4,60	4,60	4,62	4,65	4,60
η _{sh} Θερμ. νερ. 55°C, Μεσ. ζώνη	%	129	127	126	137	137
SCOP Θερμ. νερ. 55°C, Μεσ. ζώνη		3,30	3,25	3,22	3,50	3,50
Ελάχιστος όγκος νερού στο σύστημα	L	5-8lit/kW				
Εύρος θερμοκρασίας εξόδου νερού		Ψύξη: +7 ~ +25 / Θέρμανση: +20 ~ +60 / Z.N.X.: +25 ~ +55 (>55°C με αντίσταση)				
Εύρος λειτουργ. εξωτερικής θερμοκρασίας		Ψύξη: -10 ~ +48 / Θέρμανση: -25 ~ +35 / Z.N.X.: -25 ~ +45				
Μέγιστη απορ. ισχύς Εξωτερική Μονάδα	kW	4,32	5,06	5,8	6,39	6,89
Εσωτερική Μονάδα	kW	6,1				
Βήματα αντίστασης / Ισχύς	kW	2 / 3kW + 3kW				
Στάθμη Πίεσης Θορύβου (1m) Ψύξη	dB(A)	55	55	58	59	60
Θέρμανση	dB(A)	55	55	60	61	61
Εσωτερική Μονάδα	dB(A)	42				
Διάμ. Ψυκτικών Σωλ. Υγρού-Αερίου	Inch/mm	1/4" (6) - 1/2" (12,70)			1/4" (6) - 5/8" (16)	
Διάμ. Υδραυλ. Σωλ. Προσαγ.-επιστρ.	Inch/mm	1" / 25mm				
Διάμ. Υδραυλ. σύνδεσης 3-οδης ZNX	Inch/mm	1" / 25mm				
Μέγιστη απόσταση Εσω. - Εξω.	m	20				
Μέγιστη απόσταση Εσω. - Εξω. χωρίς προσθήκη ψυκτικού	m	10				
Επιπλέον προσθήκη ψυκτικού	gr/m	16				
Μέγιστη υψομετρική διαφορά	m	15				
Ελάχιστη απόσταση Εσω.- Εξω.	m	3				
Διαστάσεις (ΜxΒxΥ) Εξωτερικής μονάδας	m	982x787x427			940x820x460	
Εσωτερική μονάδας	mm	460x860x318				
Καθαρό βάρος Εξωτερικής μονάδας	kg	82			104	
Εσωτερικής μονάδας	kg	58				
Ποσότητα ψυκτικού μέσου	kg	1,84				
GWP		675				

Versati III Split

Μοντέλα 3Ph		GRS-CQ8.0Pd/ NhH-M	GRS-CQ10Pd/ NhH-M	GRS-CQ12Pd/ NhH-M	GRS-CQ14Pd/ NhH-M	GRS-CQ16Pd/ NhH-M
Ψυκτικό μέσο		R32				
Ηλεκτρική Παροχή	V/Hz/Ph	400/50/3				
P _{rated} Θερμοκρασία νερού 55°C / Θερμιά ζώνη	kW	8,00	9,00	13,00	14,00	14,00
Ενδοδαπέδιο Ψύξη 23°C/18°C	kW	8,50	10,00	11,00	12,60	13,00
	Θέρμανση 30°C/35°C	kW	8,00	10,00	12,00	14,00
Κατανάλωση Ψύξη 23°C/18°C	kW	1,74	2,33	2,50	3,41	3,60
	Θέρμανση 30°C /35°C	kW	1,63	2,15	2,40	2,98
EER	W/W	4,89	4,29	4,40	3,70	3,61
COP	W/W	4,91	4,65	5,00	4,70	4,50
FCU Ψύξη 7°C/12°C	kW	7,60	8,20	10,70	11,30	11,60
	Θέρμανση 40°C/45°C	kW	8,00	10,20	12,40	14,50
Κατανάλωση Ψύξη 7°C/12°C	kW	2,35	2,73	3,65	4,04	4,38
	Θέρμανση 40°C/45°C	kW	1,93	2,55	3,22	3,87
EER	W/W	3,23	3,00	2,93	2,80	2,65
COP	W/W	4,15	4,00	3,85	3,75	3,65
n _{sh} Θερμ. νερ. 35°C, Θερ. ζώνη	%	202	196	234	241	236
SCOP Θερμ. νερ. 35°C, Θερ. ζώνη		5,12	4,97	5,92	6,10	5,97
n _{sh} Θερμ. νερ. 55°C, Θερ. ζώνη	%	154	154	168	171	171
SCOP Θερμ. νερ. 55°C, Θερ. ζώνη		3,92	3,92	4,27	4,35	4,35
n _{sh} Θερμ. νερ. 35°C, Μεσ. ζώνη	%	178	185	176	175	175
SCOP Θερμ. νερ. 35°C, Μεσ. ζώνη		4,52	4,70	4,47	4,45	4,45
n _{sh} Θερμ. νερ. 55°C, Μεσ. ζώνη	%	136	136	126	131	131
SCOP Θερμ. νερ. 55°C, Μεσ. ζώνη		3,47	3,47	3,22	3,35	3,35
Ελάχιστος όγκος νερού στο σύστημα	L	5-8lit/kW				
Εύρος θερμοκρασίας εξόδου νερού		Ψύξη: +7 ~ +25 / Θέρμανση: +20 ~ +60 / Z.N.X.: +25 ~ +55 (>55°C με αντίσταση)				
Εύρος λειτουργ. εξωτερικής θερμοκρασίας		Ψύξη: -10 ~ +48 / Θέρμανση: -25 ~ +35 / Z.N.X.: -25 ~ +45				
Μέγιστη απορ. ισχύς Εξωτερική Μονάδα	kW	4,00	5,01	5,72	6,88	6,88
Εσωτερική Μονάδα	kW	6,1				
Βήματα αντίστασης / Ισχύς	kW	2 / 3kW + 3kW				
Στάθμη Πίεσης Θορύβου (1m) Ψύξη	dB(A)	55	55	58	59	60
	Θέρμανση	dB(A)	55	55	60	61
Εσωτερική Μονάδα	dB(A)	42				
Διάμ. Ψυκτικών Σωλ. Υγρού-Αερίου	Inch/mm	1/4" (6) -1/2" (12,70)			1/4" (6) - 5/8" (16)	
Διάμ. Υδραυλ. Σωλ. Προσαγ.-επιστρ.	Inch/mm	1" / 25mm				
Διάμ. Υδραυλ. σύνδεσης 3-οδης ZNX	Inch/mm	1" / 25mm				
Μέγιστη απόσταση Εσω.-Εξω.	m	20				
Μέγιστη απόσταση Εσω. - Εξω. χωρίς προσθήκη ψυκτικού	m	10				
Επιπλέον προσθήκη ψυκτικού	gr/m	16				
Μέγιστη υψομετρική διαφορά	m	15				
Ελάχιστη απόσταση Εσω.- Εξω.	m	3				
Διαστάσεις (ΜxΒxΥ) Εξωτερικής μονάδας	mm	982x787x427			940x820x460	
Εσωτερικής μονάδας	mm	460x860x318				
Καθαρό βάρος Εξωτερικής μονάδας	kg	88			110	
Καθαρό βάρος Εσωτερικής μονάδας	kg	60				
Ποσότητα ψυκτικού μέσου	kg	1,84				
GWP		675				

1.3 VERSATI III All-In-One

ΑΝΤΛΙΕΣ ΘΕΡΜΟΤΗΤΑΣ ΑΕΡΑ / ΝΕΡΟΥ

- Η All-In-One είναι ένα διαιρούμενο σύστημα αντλίας θερμότητας που ενσωματώνει δοχείο ζεστού νερού χρήσης 185 λίτρων για να παρέχει μεγαλύτερη άνεση στο σπίτι, ευκολία στην εγκατάσταση και οικονομία.
- Η έκδοση All-In-One διατίθεται σε ισχύ από 4 έως 16 kW και συνιστάται για εγκαταστάσεις με περιορισμένο χώρο και απαίτηση ζεστού νερού χρήσης.
- Για την παραγωγή του ζεστού νερού χρήσης, χρησιμοποιεί πλακοειδή εναλλάκτη για αυξημένη απόδοση και μείωση ηλεκτρικού ρεύματος.



Συμπυκνωτής με χρυσά πτερύγια



Χάλκινο εσωτερικό αεράκι



Έξυπνη απόψυξη



Αθόρυβη λειτουργία



Αυτοδιάγνωση



Εκκίνηση χαμηλής τάσης



Θέρμανση σε χαμηλή θερμοκρασία



Ευρεία περιοχή λειτουργίας



Ευρύ φάσμα τάσης



Λειτουργία μνήμης



Ολοκληρωμένη προστασία



24ωρος χρονοδιακόπτης



Εβδομαδιαίος χρονοδιακόπτης



°C/°F διακόπτης



Ένδειξη ρολογιού



Έλεγχος με κάρτα-κλειδί



Παρακολούθηση από μεγάλη απόσταση

Σύστημα All-in-One με ενσωματωμένη δεξαμενή ZNX 185L

- Η All-in-One έκδοση αποτελείται από την υδραυλική μονάδα με το ενσωματωμένο δοχείο ZNX (εσωτερικό) και την ψυκτική μονάδα (εξωτερικό).
- Standard βοηθητικές ηλεκτρικές αντιστάσεις 2 βημάτων 3kW + 3kW για την θέρμανση.
- Η All-in-One έκδοση θα επιλεγεί:
 - Όταν υπάρχει απαίτηση παραγωγής ζεστού νερού χρήσης.
 - Όταν οι εξωτερικές θερμοκρασίες είναι εξαιρετικά χαμηλές.
 - Όταν η απόσταση μεταξύ της κατανάλωσης και της μονάδας είναι μεγάλη.
 - Όταν ο εξωτερικός και ο εσωτερικός χώρος είναι περιορισμένος.
- Ψυκτικό μέσο R32, χαμηλό GWP.
- Standard Golden Fin αντιδιαβρωτική προστασία στον αερόψυκτο εναλλάκτη.
- Σύνδεση με συστήματα ενδοδαπέδιας θέρμανσης, fan coils, σώματα πάνελ.
- Πλακοειδής εναλλάκτης για την παραγωγή του ζεστού νερού χρήσης επιτυγχάνοντας οικονομία και ταχύτητα παραγωγής.
- Standard 1,5kW ηλεκτρική αντίσταση ενσωματωμένη στο δοχείο ζεστού νερού χρήσης.

Εξαρτήματα και τεχνολογία αιχμής

- Η Versati III All-in-One ενσωματώνει τεχνολογία EVI (Enhanced Vapour Injection) για εγγυημένη απόδοση σε χαμηλές εξωτερικές θερμοκρασίες.
- Ο συμπιεστής δύο σταδίων και η ηλεκτρονική εκτονωτική βαλβίδα, συμβάλουν με ακρίβεια στην μεταφορά θερμότητας από το εξωτερικό περιβάλλον στο νερό πετυχαίνοντας σε ακραίες συνθήκες υψηλή ενεργειακή απόδοση.
- Λειτουργία έξυπνης απόψυξης για αυξημένη απόδοση σε χαμηλές εξωτερικές θερμοκρασίες.

Άλλες λειτουργίες

- Λειτουργία αντιστάθμισης θερμοκρασίας νερού σύμφωνα με τις εξωτερικές συνθήκες.
- Wi-Fi Standard για IOS/Android.
- Η λειτουργία απολύμανσης ζεστού νερού χρήσης, εξασφαλίζει την εξάλειψη των βακτηρίων με την υποστήριξη της ηλεκτρικής αντίστασης.
- Η διασύνδεση Modbus επιτρέπει την απομακρυσμένη διαχείριση μέσω ενός συστήματος BMS.
- Δυνατότητα περιορισμού απορροφούμενου ρεύματος.
- Τρόποι λειτουργίας: άμεση παραγωγή ZNX, εκτός σπιτιού, αυτόματη, χρονοπρόγραμμα, αθόρυβη λειτουργία, λειτουργία εξαέρωσης δικτύου θέρμανσης-ψύξης & ZNX, πρόγραμμα ξήρανσης για εγκαταστάσεις θέρμανσης δαπέδου.

Versati III All-In-One

Μοντέλα 1Ph		GRS-CQ4.0PdG NhH2-E	GRS-CQ6.0PdG NhH2-E	GRS-CQ8.0PdG NhH2-E	GRS-CQ10PdG NhH2-E	GRS-CQ12PdG NhH2-E	GRS-CQ14PdG NhH2-E	GRS-CQ16PdG NhH2-E
Ψυκτικό μέσο		R32						
Ηλεκτρική Παροχή	V/Hz/Ph	230/50/1						
P _{rated} Θερμοκρασία νερού 55°C / Θερμιά ζώνη	kW	4,00	5,00	8,00	9,00	13,00	14,00	14,00
Ενδοδαπέδιο Ψύξη 23°C/18°C	kW	3,90	5,80	7,70	9,35	11,00	12,60	13,00
	Θέρμανση 30°C/35°C	kW	4,00	6,00	8,00	10,00	12,00	14,00
Κατανάλωση Ψύξη 23°C/18°C	kW	0,68	1,13	1,72	2,36	2,50	3,41	3,60
	Θέρμανση 30°C /35°C	kW	0,77	1,20	1,61	2,10	2,40	2,98
EER	W/W	5,70	5,13	4,50	4,00	4,40	3,70	3,60
COP	W/W	5,20	5,00	5,00	4,80	5,00	4,70	4,50
FCU Ψύξη 7°C/12°C	kW	3,20	4,10	5,30	6,50	10,70	11,30	11,60
	Θέρμανση 40°C/45°C	kW	4,00	5,90	8,00	9,50	12,40	14,50
Κατανάλωση Ψύξη 7°C/12°C	kW	0,94	1,28	1,73	2,27	3,65	4,04	4,38
	Θέρμανση 40°C/45°C	kW	1,02	1,51	2,14	2,64	3,22	3,87
EER	W/W	3,42	3,20	3,06	2,86	2,93	2,80	2,65
COP	W/W	3,92	3,91	3,74	3,60	3,85	3,75	3,65
n _{sh} Θερμ. νερού 35°C, Θερμιά ζώνη	%	232	232	217	217	262	260	266
SCOP Θερμ. νερού 35°C, Θερμιά ζώνη		5,87	5,87	5,50	5,50	6,62	6,57	6,72
n _{sh} Θερμ. νερού 55°C, Θερμιά ζώνη	%	154	160	159	161	169	180	178
SCOP Θερμ. νερού 55°C, Θερμιά ζώνη		3,92	4,07	4,05	4,10	4,30	4,57	4,52
n _{sh} Θερμ. νερού 35°C, Μεσαία ζώνη	%	184	182	181	181	182	183	181
SCOP Θερμ. νερού 35°C, Μεσαία ζώνη		4,67	4,62	4,60	4,60	4,62	4,65	4,6
n _{sh} Θερμ. νερού 55°C, Μεσαία ζώνη	%	128	128	129	127	126	137	137
SCOP Θερμ. νερού 55°C, Μεσαία ζώνη		3,27	3,27	3,30	3,25	3,22	3,50	3,50
Ελάχιστος όγκος νερού στο σύστημα	L	5-8 lit/kW						
Εύρος θερμοκρασίας εξόδου νερού	°C	Ψύξη: +7 ~ +25 / Θέρμανση: +20 ~ +60 / Z.N.X.: +40 ~ +55 (>55°C με αντίσταση)						
Εύρος λειτουργ. Εξωτ. θερμ.	°C	Ψύξη: -10 ~ +48 / Θέρμανση: -25 ~ +35 / Z.N.X.: -25 ~ +45						
Μέγιστη απορ. ισχύς Εξωτερική Μονάδα	kW	2,3	2 55	4,6	5,06	5,9	6,6	7
	Εσωτερική Μονάδα	6,2		9,2				
Βήματα βοηθ. αντίστασης / Ισχύς	kW	2 / 1.5 + 1.5		2 / 3.0 + 3.0				
Αντίσταση νερού χρήσης	kW	3						
Στάθμη Πίεσης Θορύβου (1m) Ψύξη	dB(A)	52	52	55	55	58	59	60
	Θέρμανση	52	52	55	55	60	61	61
Εσωτερική Μονάδα	dB(A)	29						
Διάμ. Ψυκτικών Σωλ. Υγρού-Αερίου	Inch/mm	1/4" (6) - 1/2" (12,70)				1/4" (6) - 5/8" (16)		
Διάμ. Υδραυλ. Σωλ. Προσαγ.-επιστρ.	Inch	1"						
Μέγιστη απόσταση Εσω. - Εξω.	m	20						
Μέγιστη απόσταση Εσω. - Εξω. χωρίς προσθήκη ψυκτικού	m	10						
Επιπλέον προσθήκη ψυκτικού	gr/m	16						
Μέγιστη υψομετρική διαφορά	m	15						
Ελάχιστη απόσταση Εσω. - Εξω.	m	3						
Διαστάσεις (ΜxΒxΥ) Εξωτερικής μονάδας	mm	975x396x702		982x427x787			940x460x820	
	Εσωτερική μονάδας	600x650x1800						
Καθαρό βάρος Εξωτερικής μονάδας	kg	55		82			104	
Καθαρό βάρος Εσωτερικής μονάδας	kg	195						
Ποσότητα ψυκτικού μέσου	kg	1,10		1,84				
GWP		675						

Ενεργειακή κλάση A+++
Έξοδος νερού στους 60°C
Λειτουργία σε ακραίες θερμοκρασίες

Versati III All-In-One



Μοντέλα 3Ph		GRS-CQ8.0PdG/ NhH2-M	GRS-CQ10PdG/ NhH2-M	GRS-CQ12PdG/ NhH2-M	GRS-CQ14PdG/ NhH2-M	GRS-CQ16PdG/ NhH2-M
Ψυκτικό μέσο		R32				
Ηλεκτρική Παροχή	V/Hz/Ph	400/50/3				
P _{rated} Θερμοκρασία νερού 55°C / Θερμιά ζώνη	kW	9,00	9,00	13,00	14,00	14,00
Ενδοδαπέδιο Ψύξη 23°C/18°C	kW	8,50	10,00	11,00	12,60	13,00
	Θέρμανση 30°C/35°C	kW	8,00	10,00	12,00	14,00
Κατανάλωση Ψύξη 23°C/18°C	kW	1,74	2,33	2,50	3,41	3,60
	Θέρμανση 30°C /35°C	kW	1,63	2,15	2,40	2,98
EER	W/W	4,89	4,29	4,40	3,70	3,60
COP	W/W	4,91	4,65	5,00	4,70	4,51
FCU Ψύξη 7°C/12°C	kW	7,60	8,20	10,70	11,30	11,60
	Θέρμανση 40°C/45°C	kW	8,00	10,20	12,40	14,50
Κατανάλωση Ψύξη 7°C/12°C	kW	2,35	2,73	3,65	4,04	4,38
	Θέρμανση 40°C/45°C	kW	1,92	2,55	3,22	3,87
EER	W/W	3,23	3,00	2,93	2,80	2,65
COP	W/W	4,16	4,00	3,85	3,75	3,65
n _{sh} Θερμ. νερ. 35°C, Θερ. ζώνη	%	202	200	234	241	236
SCOP Θερμ. νερ. 35°C, Θερ. ζώνη		5,12	5,07	5,92	6,10	5,97
n _{sh} Θερμ. νερ. 55°C, Θερ. ζώνη	%	154	154	168	171	171
SCOP Θερμ. νερ. 55°C, Θερ. ζώνη		3,92	3,92	4,27	4,35	4,35
n _{sh} Θερμ. νερ. 35°C, Μεσ. ζώνη	%	178	185	176	175	175
SCOP Θερμ. νερ. 35°C, Μεσ. ζώνη		4,52	4,70	4,47	4,45	4,45
n _{sh} Θερμ. νερ. 55°C, Μεσ. ζώνη	%	136	136	126	132	132
SCOP Θερμ. νερ. 55°C, Μεσ. ζώνη		3,47	3,47	3,22	3,37	3,37
Ελάχιστος όγκος νερού στο σύστημα	L	5-8lit/kW				
Εύρος θερμοκρασίας εξόδου νερού		Ψύξη: +7 ~ +25 / Θέρμανση: +20 ~ +60 / Z.N.X.: +40 ~ +55 (>55°C με αντίσταση)				
Εύρος λειτουργ. Εξωτ. θερμ.		Ψύξη: -10 ~ +48 / Θέρμανση: -25 ~ +35 / Z.N.X.: -25 ~ +45				
Μέγιστη απορ. ισχύς Εξωτερική Μονάδα	kW	5,20	5,55	6,37	7,97	7,97
Εσωτερική Μονάδα	kW	9,20				
Βήματα βοηθ. αντίστασης / Ισχύς	kW	2 / 3.0 + 3.0				
Αντίσταση νερού χρήσης	kW	3				
Στάθμη Πίεσης Θορύβου (1m) Ψύξη	dB(A)	55	55	58	59	60
Θέρμανση	dB(A)	55	55	60	61	61
Εσωτερική Μονάδα	dB(A)	29				
Διάμ. Ψυκτικών Σωλ. Υγρού-Αερίου	Inch/mm	1/4" (6) - 1/2" (12,70)			1/4" (6) - 5/8" (16)	
Διάμ. Υδραυλ. Σωλ. Προσαγ.-επιστρ.	Inch	1"				
Μέγιστη απόσταση Εσω. - Εξω.	m	20				
Μέγιστη απόσταση Εσω. - Εξω. χωρίς προσθήκη ψυκτικού	m	10				
Επιπλέον προσθήκη ψυκτικού	gr/m	16				
Μέγιστη υψομετρική διαφορά	m	15				
Ελάχιστη απόσταση Εσω. - Εξω.	m	3				
Διαστάσεις (ΜxΒxΥ) Εξωτερικής μονάδας	Mm	982x427x787			940x820x460	
Εσωτερική μονάδας	mm	600x600x1756				
Καθαρό βάρος Εξωτερικής μονάδας	kg	88			104	
Καθαρό βάρος Εσωτερικής μονάδας	kg	210				
Ποσότητα ψυκτικού μέσου	kg	1,84				
GWP		675				

2. Flyarm pool heater

Αντλίες θερμότητας για πισίνα

- Η αντλία θερμότητας πισίνας της Gree είναι μια Monobloc αερόψυκτη inverter μονάδα, κατάλληλη για κάθε οικιακή και μικρού μεγέθους επαγγελματική εφαρμογή.
- Η αντλία θερμότητας Flyarm προσφέρει ισχύ από 2,2 έως 18,7 kW και περιλαμβάνει εναλλάκτη τιτανίου για την καλύτερη αντιδιαβρωτική προστασία.
- Με υψηλό βαθμό απόδοσης που φτάνει έως και COP 13



Flyarm αντλία θερμότητας για πισίνα

- Αποτελείται από μια ενιαία μονάδα που ενσωματώνει την αντλία θερμότητας και τον εναλλάκτη τιτανίου.
- Ψυκτικό μέσο R32, χαμηλό GWP
- Κατάλληλη για μικρές και μεσαίου μεγέθους εφαρμογές.
- Με την ηλεκτρονική εκτονωτική βαλβίδα και τον inverter συμπιεστή, μπορούμε να πετύχουμε ακριβή έλεγχο της θερμοκρασίας του νερού της πισίνας.
- Ηλεκτρικό εύρος λειτουργίας 180~264V

Αξιοπιστία

- Ο εναλλάκτης τιτανίου είναι κατάλληλος για την συναλλαγή θερμότητας με το χλωριωμένο νερό της πισίνας.
- Η πρόσβαση των ηλεκτρονικών εξαρτημάτων είναι άμεση, για εύκολη συντήρηση.

Εξαρτήματα τελευταίας τεχνολογίας

Ο συμπιεστής Inverter, η ηλεκτρονική εκτονωτική βαλβίδα και ο inverter ανεμιστήρας, συμβάλουν με ακρίβεια στην μεταφορά θερμότητας από το εξωτερικό περιβάλλον στο νερό πετυχαίνοντας υψηλή ενεργειακή απόδοση.

Άλλες λειτουργίες

- WiFi (Gree+ APP).
- Απομακρυσμένη λειτουργία ελέγχου on/off.
- Έλεγχος κυκλοφορητή νερού πισίνας.
- Ταχεία θέρμανση.
- Ήσυχη λειτουργία.
- Λειτουργία εξοικονόμησης ενέργειας.

Υψηλή ενεργειακή απόδοση Απομακρυσμένος έλεγχος WiFi

Εύχρηστο ενσύρματο χειριστήριο με λειτουργίες: On/Off, Ψύξη/Θέρμανση, Αυτόματο, Χρονοπρόγραμμα, Λειτουργία quiet, Γρήγορη θέρμανση και ενσωματωμένο Wi-Fi για απομακρυσμένο έλεγχο μέσω εφαρμογής IOS/Android

Flyarm αντλία θερμότητας για πισίνα

Μοντέλο 1Ph		GRS-CP11Pd/NhA-K	GRS-CP18Pd/NhA-K
Ηλεκτρική Παροχή	V/Hz/Ph	230/50/1	
Min/Max Voltage	V	180 - 264	
Θέρμανση: Θερμοκρασία περιβάλλοντος 27°C/80%, Νερό Εισόδου - 26°C	kW	2.2~11.8	5.5~18.8
COP	W/W	13.0~5.8	11.0~5.2
Θέρμανση: Θερμοκρασία περιβάλλοντος 15°C/70%, Νερό Εισόδου - 26°C	kW	2.0~8.8	3.0~15.1
COP	W/W	6.3~4.5	6.0~4.0
Ψύξη: Θερμοκρασία περιβάλλοντος 35°C/-, Νερό Εισόδου - 30°C	kW	4,30	7,80
EER	W/W	3,20	4,00
Μέγιστη απορροφώμενη ισχύς	kW	2,50	4,00
Μεγιστή ένταση λειτουργίας	A	11,00	17,50
Παροχή νερού	m³/h	3,80	6,50
Μέγιστη πίεση εναλλάκτη θερμότητας	bar	5	
Πτώση πίεσης νερού	kPa	5	12
Στάθμη Θορύβου	dB(A)	52	55
Εύρος θερμοκρασίας περιβάλλοντος	°C	-15 ~ +48	
Εύρος θερμοκρασίας νερού	°C	+10 ~ +40	
Διαστάσεις Μονάδας (WxDxH)	mm	980x376x554	1085x402x657
Διαστάσεις Συσκευασίας (WxDxH)	mm	1058x416x585	1180x445x685
Βάρος Καθαρό/Μικτό	kg	43 / 52	52.5 / 62.5
Διάμετρος εισόδου / εξόδου σωλήνων σύνδεσης	mm / inch	PVC 50-50 / 1.26	
Σύνδεση σπειρώματος	inch	1 - ½"	
Συμπεσιτής		Inverter Rotary	
Τύπος εναλλάκτη θερμότητας (πλευρά νερού)		TITANIUM tube Heat Exchanger	
Τύπος εναλλάκτη θερμότητας (πλευρά αέρα)		Χαλκός - Αλουμίνιο Standard Gold fin προστασία	
Προστασία		IPX4	
Λειτουργίες		Θέρμανση / Ψύξη / Αυτόματο	
Ποσότητα ψυκτικού μέσου R32	kg	0.52	0.73
GWP		675	

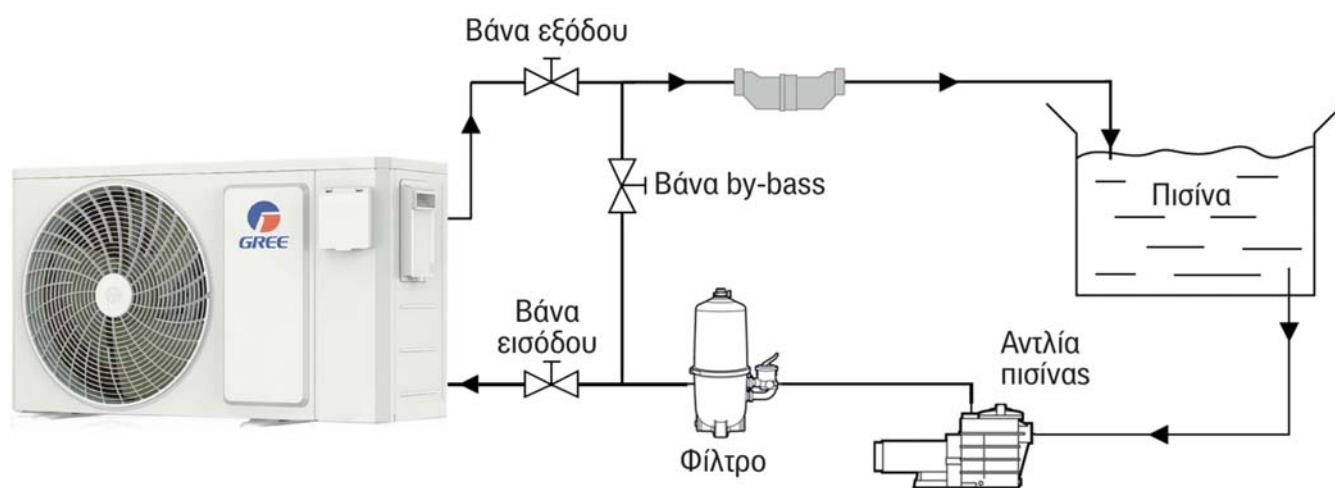

3. GMV5 Home Εξωτερικές μονάδες

Το GMV5 Home αποτελεί μια νέα γενιά πολυδιαιρούμενου συστήματος VRF που αναπτύχθηκε από την GREE, ενσωματώνοντας κεντρικό κλιματισμό, ζεστό νερό χρήσης και θέρμανση με μία εξωτερική μονάδα μεταβλητής παροχής ψυκτικού μέσου (mini VRF), εσωτερικές μονάδες απευθείας εκτόνωσης DX και μονάδα παραγωγής ζεστού νερού για θέρμανση και χρήση. Επιπλέον δίνεται η δυνατότητα σύνδεσης δοχείου αποθήκευσης ζεστού νερού χρήσης της GREE 200/300 λίτρων.

Οι 2 εκδόσεις του GMV5 Home έχουν σχεδιαστεί για να καλύπτουν:

1. Την ζήτηση για κλιματισμό και παραγωγή ζεστού νερού χρήσης
2. Την ζήτηση για κλιματισμό, παραγωγή ζεστού νερού χρήσης και θέρμανσης δαπέδου/σωμάτων πάνελ.



Ανάκτηση θερμότητας

- Η αρχή λειτουργίας της ανάκτησης θερμότητας βασίζεται στη χρήση θερμότητας που εξάγεται από τον χώρο σε λειτουργία ψύξης και διοχετεύεται στο νερό χρήσης για την θέρμανση του.
- Το GMV5 Home χρησιμοποιεί αυτή την τεχνολογία για την παραγωγή ζεστού νερού χρήσης, μειώνοντας το κόστος παραγωγής ζεστού νερού στο ελάχιστο.

3D Θέρμανση

Με τη λειτουργία 3D Heating, η θέρμανση μπορεί να πραγματοποιηθεί ταυτόχρονα μέσω ενδοδαπέδιας θέρμανσης, σώματα πάνελ ή fan coil μαζί με τις εσωτερικές μονάδες GMV. Αυτό επιτυγχάνει πολύ πιο γρήγορο κλιματισμό του χώρου, βελτιστοποιεί την άνεση και αυξάνει την απόδοση του συστήματος.

Υψηλή απόδοση και εξοικονόμηση ενέργειας:

Με την ανάκτηση θερμότητας, την 3D θέρμανση και το έξυπνο defrost που πραγματοποιείται με την αποθηκευμένη ενέργεια του ζεστού νερού χρήσης, το GMV5 Home εγγυάται την μέγιστη άνεση στον χώρο με την μικρότερη κατανάλωση.

Έως 9 εσωτερικές μονάδες
Ευρύ φάσμα λειτουργίας
ZNX και A/C Ταυτόχρονα

Συμπαγής και κομψός σχεδιασμός

Παρουσιάζει μοντέρνο και κομψό σχεδιασμό που ενσωματώνεται τέλεια σε κάθε τύπο σπιτιού ή γραφείου.

Εσωτερικές μονάδες απευθείας εκτόνωσης

- Οι εσωτερικές μονάδες είναι συμβατές με το σύστημα VRF GMV της Gree, προσθέτοντας ευελιξία και επεκτασιμότητα δίνοντας λύση στις πιο απαιτητικές εφαρμογές.
- Εξατομικευμένος έλεγχος θερμοκρασίας. Είναι δυνατή η ακριβής και ξεχωριστή ρύθμιση της θερμοκρασίας σε διαφορετικούς χώρους ή ζώνες του σπιτιού και εγγυάται υψηλό επίπεδο άνεσης και εξοικονόμησης ενέργειας.

Εφαρμογές

Ιδανική λύση για διαμερίσματα, μικρές μονοκατοικίες που απαιτούν ψύξη, θέρμανση και ζεστό νερό χρήσης με μια εξωτερική μονάδα αλλά και για μικρές επαγγελματικές εφαρμογές όπου η χρήση της ανάκτησης θερμότητας από την ψύξη για την παραγωγή ZNX μπορεί να εξασφαλίσει υψηλή απόδοση και εξοικονόμηση ενέργειας. Σε λειτουργία πλήρους ανάκτησης θερμότητας, για «ψύξη + ZNX», το COP μπορεί να φθάσει έως και 10. Με την Τεχνολογία DC Inverter που έχει αναπτύξει η GREE, η λειτουργία του συστήματος γίνεται πιο έξυπνη και ενεργειακά πιο αποδοτική.

Με Converter για την παραγωγή ζεστού νερού χρήσης

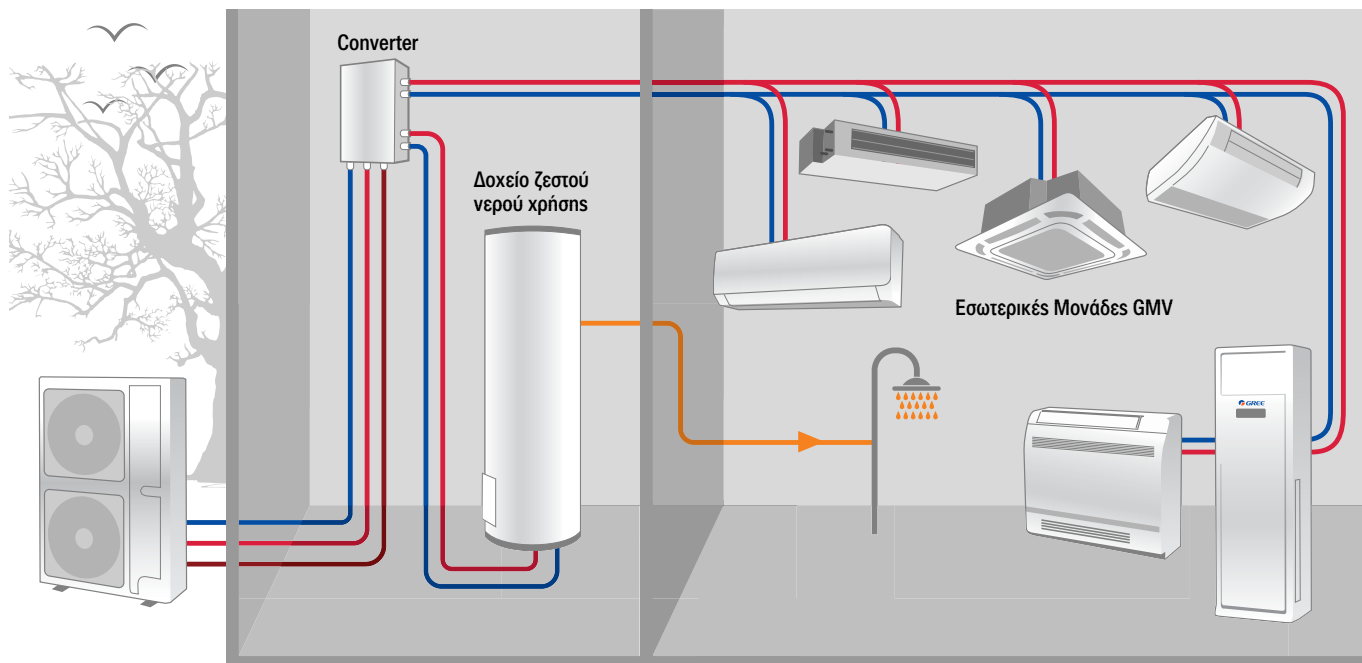

Με Hydro Box για παραγωγή ζεστού νερού χρήσης και θέρμανση ενδοδαπέδιας ή σωμάτων πάνελ

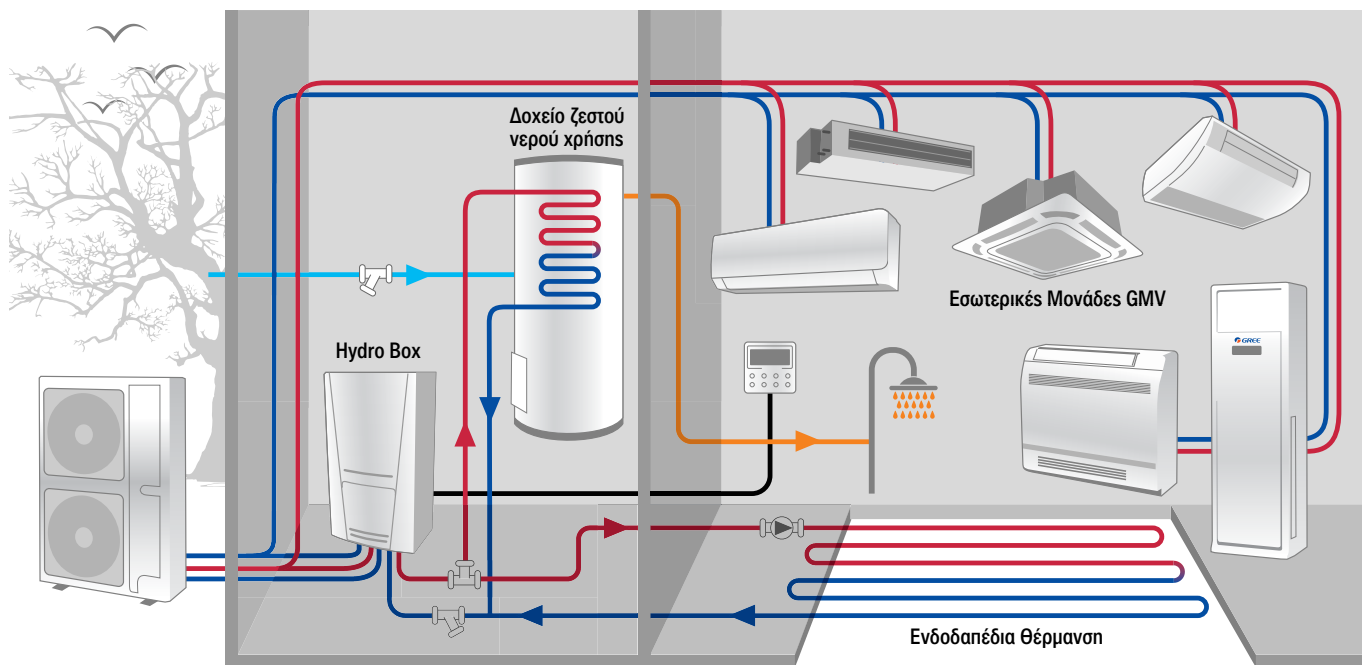

Hydro Box

Μοντέλο			NRQD16G/A-S
Απόδοση στην θέρμανση			kW
			4.5(3.6-16)
Διαστάσεις (ΠxΒxΥ)	Μονάδας	mm	500x919x328
	Πακέτο	mm	1158x608x400
Παροχή ηλεκτρικού ρεύματος			V/Ph/Hz
			220-240V ~ 50/60Hz
Σωλήνας σύνδεσης	προς εξωτερική μονάδα	Γραμμή αερίου	mm
		Γραμμή υγρού	mm
		αέριο (υψηλή πίεση)	mm
	προς δοχείο νερού	mm	mm
Κυκλοφορητής	Τύπος	—	PB-2.5/11-A
	Ισχύς εισόδου	kW	0.08-0.14
	Ροή νερού	L/h	1700.00
		GPM	7.48
Μανομετρικό	m	6.00	
Καθαρό βάρος/μεικτό βάρος			kg
			56/62
Ποσότητα φόρτωσης			unit
			1058/1196

Hot water converter

Μοντέλο			NRZ16G/A-S
Απόδοση στην θέρμανση			kW
			4.5(2.8~5.6)
Διαστάσεις (ΠxΒxΥ)	Μονάδας	mm	370x135x485
	Πακέτο	mm	473x238x660
Παροχή ηλεκτρικού ρεύματος			V/Ph/Hz
			220-240V ~ 50/60Hz
Σωλήνας σύνδεσης	προς εξωτερική μονάδα	Γραμμή αερίου	mm
		Γραμμή υγρού	mm
		αέριο (υψηλή πίεση)	mm
	Καθαρό βάρος/μεικτό βάρος	kg	8.5/13.5
Ποσότητα φόρτωσης			unit
			660/880

Δοχείο νερού

Μοντέλο		SXTD200LCJW/A-K
Χωρητικότητα δοχείου	L	185
Παροχή ηλεκτρικού ρεύματος	—	220-240V~50Hz
Ισχύς αντίστασης	W	1500
Μέγιστη πίεση λειτουργίας	Mpa	0.70
Διαστάσεις δοχείου (ΠxΒxΥ)	mm	462x462x1944
Διαστάσεις πακέτου (ΠxΒxΥ)	mm	583x583x2045
Μεικτό/καθαρό βάρος δοχείου	kg	88/75
εξωτερική διατομή σωλήνων/συνδέσεων	mm	Φ6, Φ9.52
Υλικό εσωτερικά του δοχείου	—	Enamel

Εξωτερικές μονάδες

Μοντέλο			GMV-S120WL/A-S	GMV-S140WL/A-S	GMV-S160WL/A-S	
Εύρος απόδοσης	HP		4	5	6	
Απόδοση ψύξης	Ονομαστική	kW	12.1	14	16	
	Μέγιστη	kW	12	12	12	
Απόδοση θέρμανσης	Ονομαστική	kW	14	16.5	18.5	
	Μέγιστη	kW	14	16.5	18.5	
SEER	Καναλάτο	-	8.08	7.79	7.73	
	Κασέτα	-	6.71	6.68	6.62	
SCOP	Καναλάτο	-	4.17	4.11	4.04	
	Κασέτα	-	3.92	3.91	3.71	
Μέγιστο ρεύμα κυκλώματος / Ασφάλεια			A	32	32	40
Παροχή ηλεκτρικού ρεύματος			V/Ph/Hz	220-240V ~ 50/60Hz		
Μέγιστος αριθμός εσωτερικών μονάδων			unit	7	7	8
Όγκος ψυκτικού υγρού			kg	5	5	5
Στάθμη ηχητικής ισχύος			dB(A)	72	72	72
Σωλήνας σύνδεσης	Γραμμή υγρού	mm	Φ9.52	Φ9.52	Φ9.52	
	Γραμμή αερίου	mm	Φ15.9	Φ15.9	Φ15.9	
	Αέριο (υψηλή πίεση)	mm	Φ12.7	Φ12.7	Φ12.7	
Διάσταση (ΠxΒxΥ)	Μονάδα	mm	900x340x1345	900x340x1345	900x340x1345	
	Πακέτο	mm	998x458x1500	998x458x1500	998x458x1500	
Καθαρό βάρος / μεικτό βάρος			kg	113/123	113/123	113/123
Ποσότητα φόρτωσης	40'GP	unit	57	57	57	
	40'HQ	unit	57	57	57	

4. Modular Inverter Chiller Αντλίες θερμότητας αέρα/νερού

- Τα modular chiller της Gree είναι Inverter αντλίες θερμότητας αέρος/νερού R32 και αποτελούν την Ιδανική λύση για θέρμανση και ψύξη επαγγελματικών χώρων.
- Τα διαθέσιμα μοντέλα των 32kW, 60kW μπορούν να συνδεθούν παράλληλα έως 16 μονάδες με ένα χειριστήριο και συνολική ισχύς σε Ψύξη: 960kW και Θέρμανση: 1,040kW, ώστε να καλύψουν όλες τις εφαρμογές.
- Επίσης τα modular chiller, έχουν δυνατότητα ενσωματωμένης αντλίας νερού.



Εξαιρετική συμβατότητα

- Τα modular ψυκτικά συγκροτήματα μπορούν να συνδυαστούν από πολλές μεμονωμένες μονάδες του ίδιου τύπου. Έως 16 μονάδες τα μοντέλα χωρίς ψυκροστάσιο και έως 3 μονάδες τα μοντέλα με ενσωματωμένο ψυκροστάσιο.
- Το μοντέλο των 32 kW έχει 1 συμπιεστή Inverter, ενώ το μοντέλο των 60 kW έχει 2 inverter συμπιεστές και 2 ανεξάρτητα ψυκτικά κυκλώματα.

Άνεση και εξοικονόμηση ενέργειας

- Η τεχνολογία μεταβλητής συχνότητας (inverter) μπορεί να ανταποκριθεί γρήγορα σε μια αλλαγή φορτίου και να ελαχιστοποιήσει τις διακυμάνσεις.
- Σε σύνδεση modular το defrost πραγματοποιείται ανεξάρτητα σε κάθε μονάδα για να μειώσει τις διακυμάνσεις στην θερμοκρασία του νερού.

Εξαιρετικά αθόρυβο

Ο νέος σχεδιασμός του ανεμιστήρα σε συνδυασμό με τον inverter κινητήρα συμβάλουν στην βελτιστοποιημένη διέλευση αέρα και μειώνουν σημαντικά τον θόρυβο λειτουργίας της μονάδας.

Ισχυρή αυτοπροστασία

Είναι εξοπλισμένα με πολλαπλά συστήματα για προστασία και αυτοδιάγνωση.

Υψηλή αξιοπιστία

- Standard Golden Fin αντιδιαβρωτική προστασία στον αερόψυκτο εναλλάκτη
- Μεγάλο θερμοκρασιακό εύρος λειτουργίας περιβάλλοντος: Θέρμανση: -20 ~ +40 / Ψύξη: -15 ~ +52.
- Έλεγχος βοηθητικών αντιστάσεων.
- Ορισμός οποιασδήποτε μονάδας ως Master .
- Παράλληλισμός έως 16 μονάδες (max 1.040 kW) με ένα χειριστήριο και 32 ανεξάρτητα ψυκτικά κυκλώματα.

Ενσύρματο χειριστήριο

Το χειριστήριο διαθέτει 4,3'' έγχρωμη οθόνη αφής, μοντέρνο σχεδιασμό και εύκολη πλοήγηση στο μενού. Δυνατότητα ελέγχου και ρυθμίσεων της μονάδας ή όλων των παραλληλισμένων μονάδων του συστήματος. (Το χειριστήριο δεν είναι standard και θα πρέπει να προμηθευτείτε ξεχωριστά καθώς είναι απαραίτητο για την εκκίνηση του μηχανήματος).

Ισορροπημένη λειτουργία

Στην περίπτωση πολλαπλών συμπιεστών ή μονάδων, το σύστημα θα διατηρήσει ισορροπία στον χρόνο λειτουργίας όλων των εξαρτημάτων και μονάδων.

Έλεγχος εξωτερικής αντλίας νερού

Έλεγχος έως 2 αντλιών νερού με εναλλαγή ενεργοποίησης για εξισορρόπηση χρόνου λειτουργίας ώστε να παρατείνουν τη διάρκεια ζωής τους και να μειώσουν τη συντήρηση.

Ενσωματωμένο υδραυλικό κιτ

Οι μονάδες έχουν την δυνατότητα ενσωματωμένης inverter αντλίας νερού.

Εφαρμογές

- Μεγάλες κατοικίες & κτίρια γραφείων
- Βιομηχανία και γραμμές παραγωγής
- Data centers
- Νοσοκομεία
- Ξενοδοχεία
- Καταστήματα τροφίμων
- Κλιματιζόμενες αποθήκες τροφίμων ή ευαίσθητων υλικών
- Εργαστήρια
- Εφαρμογές όπου δεν υπάρχει ενιαίος χώρος την εγκατάσταση μίας μονάδας και χρειάζεται διασπορά ισχύς
- Εφαρμογές όπου τα φορτία αυξάνουν στον χρόνο λόγω ανάπτυξης (πχ σήμερα 30kW, σε ένα 6μηνο 100kW)

Modular Chiller

Μοντέλα			Χωρίς Αντλία Νερού		Με Αντλία Νερού	
			LSQWRF35VM/NhA-M	LSQWRF60VM/NhA-M	LSQWRF35VMP1/NhA-M	LSQWRF60VMP1/NhA-M
Απόδοση	Ψύξη	kW	32,00	60,00	33,00	60,00
	Θέρμανση	kW	35,00	65,00	36,00	65,00
Κατανάλωση	Ψύξη	kW	11,70	20,80	11,40	21,10
	Θέρμανση	kW	10,60	19,90	10,90	19,70
Εύρος απόδοσης		%	30%~100%			
EER		-	2,73	2,88	2,90	2,84
COP		-	3,30	3,26	3,30	3,30
SEER		-	4,40	4,60	4,40	4,40
SCOP		-	3,90	3,90	3,90	3,90
Ηλεκτρική παροχή		Ph,V,Hz	3Ph,380~415V,50Hz			
Rated Power Input		kW	13,40	28,80	13,40	25,60
Μεγιστη ενταση λειτουργίας		A	22,00	52,00	22,00	52,00
Ονομαστική ενταση λειτουργίας		A	19,20	32,90	19,20	32,90
Δίκτυο νερού	Παροχή νερού	m ³ /h	5,50	10,32	5,68	10,32
	Πτώση πίεσης	kPa	80,00	55,00	-	-
Υδραυλική σύνδεση	Είσοδος/Εξοδος	mm	DN32 Αρσενικό σπειρώμα	DN50 Αρσενικό σπειρώμα	DN32 Αρσενικό σπειρώμα	DN50 Αρσενικό σπειρώμα
Αντλία νερού	Διαθέσιμο μανομετρικό	m	-	-	24,00	25,50
	Απορροφούμενη ισχύς	kW	-	-	0,55	1,10
Στάθμη θορύβου		dB(A)	62	68	64	66,4
Διαστάσεις (ΠxΒxΥ)	Μηχανήματος	mm	1340x845x1605	2200x965x1675	1340x845x1605	2200x965x1675
	Συσκευασίας	mm	1420x920x1775	2267x1030x1867	1420x920x1775	2267x1030x1867
Βάρος Καθαρό/Μικτό		Kg	405/422	686/722	323/340	609/645
Ποσότητα ψυκτικού μέσου R32		kg	5.5 x 1	5.5 x 2	5.2 x 1	5.35 x 2
Συμπίεστis / Κυκλώματα		-	1 x Inverter Rotary / 1	2 x Inverter Rotary / 2	1 x Inverter Rotary / 1	2 x Inverter Rotary / 2
Εναλλάκτης Νερού		-	Σωληνωτός	Σωληνωτός	Πλακοειδής	Πλακοειδής
Περιεκτικότητα νερού στην μονάδα		lit	40,00	69,00	32,30	60,90
Ισχύς ανεμιστήρων		W	750x2	750x2	750x2	750x2
Παροχή Αέρα		m ³ /h	2x6.300	2x12.000	2x6.300	2x12.000
Ονομαστικές συνθήκες λειτουργίας θερμ. νερού in-out Ψύξη		°C	12-7			
	Θέρμανση	°C	40-45			
Εύρος ρύθμισης θερμοκρασίας νερού Ψύξη		°C	5~20			
	Θέρμανση	°C	35~50			
Ονομαστικές συνθήκες λειτουργίας περιβάλλοντος Ψύξη		°C	35			
	Θέρμανση	°C	7			
Εύρος λειτουργία εξωτερικής θερμοκρασίας Ψύξη		°C	-15~-52			
	Θέρμανση	°C	-20~40			

5. Τερματικές μονάδες νερού Εσωτερικές μονάδες Fan Coils

Η Gree προσφέρει ένα ευρύ φάσμα μονάδων fan coil τόσο για κρυφή όσο και για εκτεθειμένη εγκατάσταση, με παροχή αέρα έως 2100 m³/h. Μπορούν να συνδεθούν με ψύκτες, αντλίες θερμότητας ή λέβητες για ψύξη και θέρμανση, σε επαγγελματικές ή οικιακές εφαρμογές. Οι μονάδες fan coil υιοθετούν υλικά υψηλής ποιότητας με αποτέλεσμα να έχουν χαμηλή στάθμη θορύβου, χαμηλή κατανάλωση ενέργειας, αξιόπιστη λειτουργία και ευκολία συντήρησης.

5.1 Μονάδες τύπου κασέτας

- Για εγκατάσταση σε 2-σωλήνια και 4-σωλήνια συστήματα. Με 4 διαδρομές εξόδου αέρα και ισχύ που κυμαίνεται από 3 kW έως 12 kW για κάλυψη κάθε ανάγκης και επιφάνειας.
- Standard ασύρματο χειριστήριο
- Δυνατότητα ενσύρματου χειριστηρίου
- Χαμηλή στάθμη θορύβου
- Αντλία συμπυκνωμάτων με ανύψωση 1 m
- 9 και 4 διαφορετικά μεγέθη αντίστοιχα

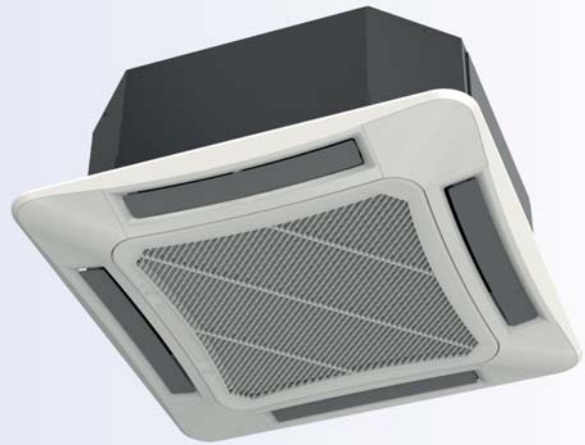

- Standard ασύρματο χειριστήριο
- Δυνατότητα ενσύρματου χειριστηρίου (XE70-17/E(M))
- Door card control
- Χαμηλή στάθμη θορύβου
- Προστασία κρύων και θερμών ρευμάτων στην θέρμανση και στην ψύξη αντίστοιχα (32°C < Tr < 28°C)

- Αντλία συμπυκνωμάτων με ανύψωση 1 m
- Για 2-σωλήνια και 4-σωλήνια συστήματα
- 9 και 4 διαφορετικά μεγέθη αντίστοιχα
- Δυνατότητα Διασύνδεσης Modbus απευθείας από την πλακέτα ή από ενσύρματο χειριστήριο (XE70-17/E(M))



Μονάδες τύπου κασέτας 4 κατευθύνσεων 2-ωλήνιες

Μοντέλο			FP-51XD/A-K	FP-68XD/A-K	FP-85XD/B-T(E)	FP-102XD/B-T(E)	FP-125XD/B-T(E)	FP-140XD/B-T(E)	FP-160XD/B-T(E)	FP-180XD/B-T(E)	FP-200XD/D-K(E)
Απόδοση	Ψύξη Ολικό (H/M/L)	kW	2.75/2.60/2.24	3.60/2.90/2.38	4.50/3.88/3.55	5.00/4.59/4.22	6.00/5.20/4.69	7.40/6.61/6.40	8.40/7.55/7.22	9.50/8.93/8.06	11.10/9.79/8.37
	Ψύξη Αισθητό (H/M/L)	kW	2.60/1.99/1.60	-	3.13/2.80/2.53	3.60/3.33/3.05	4.31/3.81/3.41	5.44/5.01/4.84	5.99/5.50/5.22	7.04/6.63/6.01	7.79/7.03/5.99
	Θέρμανση (H/M/L)	kW	3.12/2.86/2.37	4.20/3.30/2.70	5.40/4.53/4.12	6.10/5.36/4.92	6.90/5.82/5.29	8.40/7.45/7.21	9.00/8.06/7.75	10.5/9.59/8.77	11.70/10.20/8.83
Ηλεκτρική παροχή		Ph, V, Hz	1Ph, 220~240V, 50Hz								
Αποροφούμενη ισχύς (H/M/L)		W	73/60/48	73/60/48	81/70/61	92/79/68	105/90/79	142/126/119	151/135/127	160/152/130	125/92/61
Δίκτυο νερού	Παροχή νερού θ/ψ	l/s	0.16/0.13	0.20/0.18	0.27/0.22	0.29/0.24	0.33/0.29	0.40/0.35	0.43/0.40	0.49/0.45	0.56/0.53
	Πτώση πίεσης θ/ψ	kPa	24/15	38/28	37/27	46/34	32/21	38/30	36/30	41/33	29/25
Παροχή αέρα (H/M/L)		m³/h	510/400/300	680/560/460	800/665/590	940/770/670	1090/860/760	1400/1160/1000	1500/1200/1000	1640/1360/1200	1700/1430/1150
CFM			300/235/176	400/330/270	470/391/347	553/453/394	641/506/447	824/682/588	882/706/588	965/800/706	1000/841/676
Στάθμη θορύβου (H/M/L)		dB(A)	41/33/28	46/40/33	39/37/34	49/44/40	43/38/36	50/47/43	51/45/42	50/46/44	55/48/45
Υδραυλική σύνδεση	Είσοδος/Εξοδος	inch	3/4"								
	Αποχέτευσης	mm	25								
Διαστάσεις (WxDxH)	Μηχανήματος	mm	664x594x292	664x594x292	840x840x190	840x840x190	840x840x240	840x840x240	840x840x240	840x840x320	840x840x320
	Πάνελ	mm	670x670x25	670x670x25	950x950x85	950x950x85	950x950x85	950x950x85	950x950x85	950x950x85	950x950x85
	Συσκευασίας Μηχανήματος	mm	778x733x300	778x733x300	963x963x272	963x963x272	963x963x325	963x963x325	963x963x325	963x963x409	963x963x409
	Συσκευασίας Πάνελ	mm	673x673x85	673x673x85	1033x1038x133	1033x1038x133	1033x1038x133	1033x1038x133	1033x1038x133	1033x1038x133	1033x1038x133
Βάρος Καθαρό / Μικτό Μονάδας		Kg	20/24	20/24	25/33	25/33	27/34	27/35	27/35	32/41	32/41
Βάρος Καθαρό / Μικτό Πάνελ		Kg	3.5/5	3.5/5	7/11	7/11	7/11	7/11	7/11	7/11	7/11



Μονάδες τύπου κασέτας 4 κατευθύνσεων 4-ωλήνιες

Μοντέλο / Πάνελ			FP-68XDT/B-K(E)	FP-85XDT/B-K(E)	FP-125XDT/B-K(E)	FP-180XDT/B-K(E)
Απόδοση	Ψύξη Ολικό (H/M/L)	kW	3.50/3.45/3.40	4.50/4.18/3.93	6.00/5.61/5.29	8.00/7.80/7.54
	Ψύξη Αισθητό (H/M/L)		3.06/2.83/2.67	3.41/3.20/2.95	4.71/4.43/4.13	6.46/6.16/5.73
	Θέρμανση (H/M/L)		5.80/5.67/5.27	6.80/6.10/5.75	9.20/8.29/7.86	12.00/11.24/10.60
Ηλεκτρική παροχή		Ph, V, Hz	1Ph, 220~240V, 50Hz			
Δίκτυο νερού	Παροχή νερού θ/ψ	l/s	0.17/0.21	0.19/0.24	0.27/0.29	0.36/0.44
	Πτώση πίεσης θ/ψ	kPa	76/44	83/53	84/41	97/48
Αποροφούμενη ισχύς (H/M/L)		W	81/70/62	93/79/69	133/109/94	178/142/116
Παροχή αέρα (H/M/L)		m³/h	680/618/571	850/764/697	1250/1108/1014	1700/1525/1421
		CFM	400/364/336	500/450/410	736/652/597	1000/897/836
Στάθμη θορύβου (H/M/L)		dB(A)	39/37/35	40/38/36	43/41/39	50/48/45
Υδραυλική σύνδεση	Είσοδος/Εξοδος θ/ψ	inch	3/4' / 3/4'''			
	Αποχέτευσης	mm	25			
Διαστάσεις (WxDxH)	Μηχανήματος	mm	840x840x190	840x840x190	840x840x240	840x840x320
Διαστάσεις (WxDxH)	Πάνελ	mm	950x950x85	950x950x85	950x950x85	950x950x85
	Συσκευασίας Μονάδας	mm	963x963x272	960x960x257	963x963x325	963x963x409
	Συσκευασίας Πάνελ	mm	1033x1038x133	1033x1038x133	1033x1038x133	1033x1038x133
Βάρος Μονάδας Καθαρό / Μικτό		Kg	25/33	25/33	27/34	32/41
Βάρος Πάνελ Καθαρό / Μικτό		Kg	7/11	7/11	7/11	7/11

5.2 Μονάδες τύπου αεραγωγών

Για 2-σωλήνια και 4-σωλήνια συστήματα και ισχύ που κυμαίνονται από 2 έως 13 kW, είναι ιδανικά για να καλύψουν οποιαδήποτε ανάγκη σε κτίρια οικιακών ή επαγγελματικών εφαρμογών.

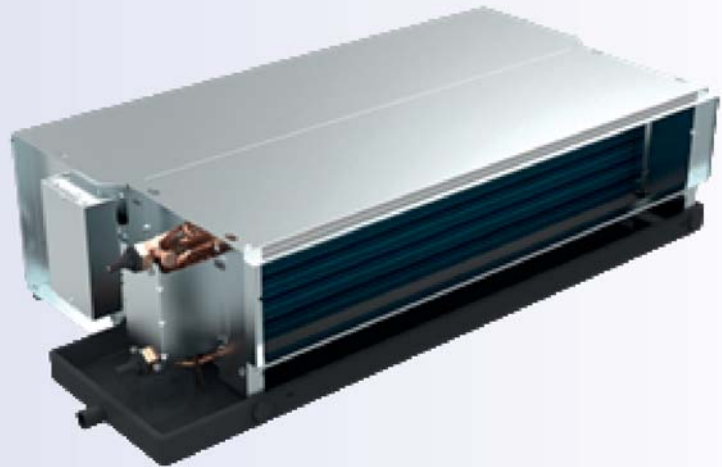

- 3 διαφορετικά μοντέλα (3-σειρών, 4-σειρών και 3+1 σειρών)
- 8 διαφορετικά μεγέθη
- Μεταλλικό φίλτρο επιστροφής
- Χαμηλή στάθμη θορύβου
- Αριστερή σύνδεση με δυνατότητα αναστροφής
- Διαιρούμενο κάλυμμα φτερωτής ανεμιστήρα για πλήρη πρόσβαση ελέγχου και συντήρησης
- Μεταλλική λεκάνη συμπυκνωμάτων
- Επιλογή επιστροφής αέρα (κάτω ή πίσω)
- 30Pa Διαθέσιμη στατική πίεση
- Δυνατότητα επιλογής διαφόρων χειριστηρίων
- Δυνατότητα ασύρματου ελέγχου με θερμοστάτες WK-011PM/PN και ασύρματο χειριστήριο YB1FA
- Δυνατότητα Διασύνδεσης Modbus με θερμοστάτες WK-010PW ή WK-010PS

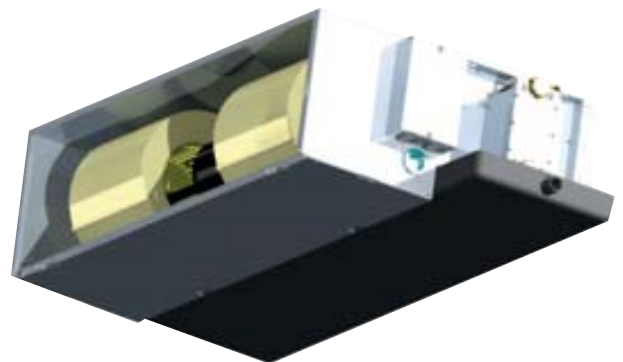
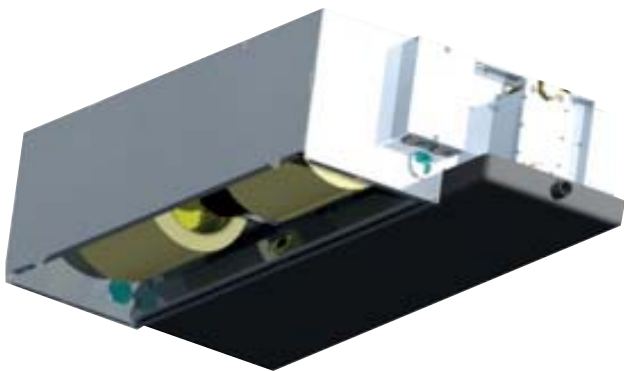

Μονάδες τύπου αεραγωγών - 3 σειρών

Μοντέλο			FP-34WAHS/GHL-K	FP-51WAHS/GHL-K	FP-68WAHS/GHL-K	FP-85WAHS/GHL-K	FP-102WAHS/GHL-K	FP-136WAHS/GHL-K	FP-170WAHS/GHL-K	FP-204WAHS/GHL-K
Απόδοση	Ψύξη Ολική (H/M/L)	kW	2.50/1.98/1.62	3.30/3.00/2.70	4.20/4.05/3.40	4.90/4.25/3.68	6.10/5.55/5.15	7.80/7.05/6.50	9.00/8.20/7.45	10.50/9.90/9.25
	Ψύξη Αισθητό (H/M/L)		1.80/1.48/1.18	2.40/2.10/2.00	3.10/2.90/2.50	3.75/3.20/2.70	4.48/4.10/3.80	6.00/5.20/4.85	7.00/6.20/5.45	8.10/7.60/7.10
	Θέρμανση (H/M/L)		2.80/2.41/2.00	3.80/3.60/3.15	5.10/4.77/4.10	5.70/4.65/4.15	6.90/6.05/5.55	9.00/7.90/7.20	10.90/9.40/8.30	12.40/11.00/10.30
Ηλεκτρική παροχή		Ph,V,Hz	1Ph,220~240V,50Hz							
Δίκτυο νερού	Παροχή νερού θ/ψ	l/s	0.90/0.90	0.14/0.14	0.17/0.17	0.21/0.21	0.27/0.27	0.55/0.40	0.55/0.50	0.56/0.55
	Πτώση πίεσης θ/ψ	kPa	38/37	30/27	31/27	43/35	49/45	47/46	40/39	42/39
Διαθέσιμη στατική		Pa	30							
Απορροφούμενη ισχύς (H/M/L)		W	46/37/28	57/55/50	72/68/64	83/66/51	108/94/84	164/125/110	185/140/110	221/190/165
Παροχή αέρα (H/M/L)		m³/h	340/248/172	510/394/263	680/495/330	850/638/425	1020/788/525	1360/1095/730	1700/1275/850	2040/1575/1050
		CFM	200/146/102	300/232/155	400/291/194	500/375/250	600/463/309	800/644/429	1000/750/500	1200/927/618
Σειρές στοιχείου		-	3							
Στάθμη θορύβου (H/M/L)		dB(A)	39/33/26	40/38/34	42/41/36	46/41/36	49/45/42	49/42/38	49/44/40	52/50/47
Υδραυλική σύνδεση	Είσοδος/Εξοδος	inch	3/4"							
Διαστάσεις (WxDxH)	Μηχανήματος	mm	680x520x235	800x520x235	900x520x235	1000x520x235	1080x520x235	1380x520x235	1520x520x235	1620x520x235
	Συσκευασία	mm	773x603x325	893x603x325	993x603x325	1093x603x325	1173x603x325	1473x603x325	1608x603x325	1713x603x325
Βάρος Καθαρό / Μικτό		Kg	14.8/19.6	17.4/22.3	19.3/24.4	21.3/26.7	22.7/28.3	30.9/36.9	34.5/42	36.1/43.6

Μονάδες τύπου αεραγωγών 3 + 1 σειρών

Μοντέλο			FP-34WAHT/BHL-K	FP-51WAHT/BHL-K	FP-68WAHT/BHL-K	FP-85WAHT/BHL-K	FP-102WAHT/BHL-K	FP-136WAHT/BHL-K	FP-170WAHT/BHL-K	FP-204WAHT/BHL-K
Απόδοση	Ψύξη Ολική (H/M/L)	kW	2.45/2.08/1.68	3.70/3.63/3.32	4.55/4.32/3.88	5.40/5.16/4.84	6.35/6.01/5.66	8.30/7.59/7.08	10.00/9.21/8.55	10.20/9.77/9.35
	Ψύξη Αισθητό (H/M/L)		1.87/1.56/1.22	2.76/2.61/2.36	3.27/3.06/2.72	4.09/4.85/3.60	4.60/4.33/4.05	6.65/6.00/5.54	8.16/7.46/6.90	8.03/7.59/7.20
	Θέρμανση (H/M/L)		3.40/3.00/2.56	4.70/4.59/4.30	5.70/5.47/5.00	6.35/6.11/5.90	7.55/7.22/6.93	9.90/9.30/8.78	11.50/10.97/10.52	11.90/11.50/11.17
Ηλεκτρική παροχή		Ph,V,Hz	1Ph,220~240V,50Hz							
Δίκτυο νερού	Παροχή νερού θ/ψ	l/s	0.09/0.12	0.12/0.19	0.15/0.24	0.16/0.27	0.19/0.32	0.26/0.41	0.29/0.52	0.31/0.53
	Πτώση πίεσης θ/ψ	kPa	23/8	56/15	80/24	108/32	153/56	54/17	73/32	81/31
Διαθέσιμη στατική		Pa	30							
Απορροφούμενη ισχύς (H/M/L)		W	45/31/23	66/55/46	71/57/47	90/74/67	113/91/80	169/130/111	186/149/134	216/173/153
Παροχή αέρα (H/M/L)		m³/h	430/340/260	640/590/530	740/680/590	910/830/770	1040/950/880	1600/1420/1250	1980/1780/1620	2100/1950/1820
		CFM	253/200/153	376/347/311	435/400/347	535/488/453	612/559/517	941/835/735	1165/1047/953	1235/1147/1071
Σειρές στοιχείου θ/ψ		-	3/1							
Στάθμη θορύβου (H/M/L)		dB(A)	40/35/28	42/41/38	44/42/39	46/45/43	47/46/44	48/46/43	50/46/43	52/50/49
Υδραυλική σύνδεση	Είσοδος/Εξοδος θ&ψ	inch	3/4" - 3/4"							
Διαστάσεις (WxDxH)	Μηχανήματος	mm	881x510x245	1011x510x245	1131x510x245	1211x510x245	1371x510x245	1761x510x245	1921x510x245	1921x510x245
	Συσκευασία	mm	903x625x278	1033x625x278	1153x625x278	1233x625x278	1393x625x278	1783x625x278	1943x625x278	1943x625x278
Βάρος Καθαρό / Μικτό		Kg	19/22.5	22.5/27	25/29.5	27/31.5	30.5/35	43.5/48.5	47/53	47/53

Μονάδες τύπου αεραγωγών 4 σειρών

Μοντέλο			FP-34WAHF/BHL-K	FP-51WAHF/BHL-K	FP-68WAHF/BHL-K	FP-85WAHF/BHL-K	FP-102WAHF/BHL-K	FP-136WAHF/BHL-K	FP-170WAHF/BHL-K	FP-204WAHF/BHL-K
Απόδοση	Ψύξη Ολική (H/M/L)	kW	2.65/2.33/1.89	3.80/3.48/3.21	5.00/4.70/4.26	5.70/4.90/4.22	7.10/6.71/6.32	8.90/8.16/7.48	11.00/10.28/9.64	11.20/10.65/10.19
	Ψύξη Αισθητό (H/M/L)		1.99/1.66/1.34	2.66/2.50/2.26	3.40/3.17/2.85	4.02/3.56/3.04	5.10/4.72/4.43	6.81/6.20/5.66	8.08/7.48/6.95	8.43/7.95/7.57
	Θέρμανση (H/M/L)		3.15/2.60/2.02	4.40/4.20/3.76	5.45/5.08/4.53	6.15/5.38/4.59	7.30/7.08/6.36	9.50/9.27/8.44	12.30/11.30/10.60	13.00/12.40/11.84
Ηλεκτρική παροχή		Ph,V,Hz	1Ph,220~240V,50Hz							
Δίκτυο νερού	Παροχή νερού θ/ψ	l/s	0.16/0.13	0.23/0.19	0.27/0.23	0.31/0.27	0.37/0.36	0.52/0.44	0.63/0.56	0.66/0.57
	Πτώση πίεσης θ/ψ	kPa	5.12/4.57	12.3/9.1	19.05/17.76	28.27/21.35	41.5/41.35	20.88/20.85	27.5/32.2	45.04/34.24
Διαθέσιμη στατική		Pa	30							
Απορροφούμενη ισχύς (H/M/L)		W	45/40/34	66/54/44	71/57/47	84/62/52	113/95/81	169/130/110	186/151/137	216/173/152
Παροχή αέρα (H/M/L)		m³/h	430/340/270	600/540/470	740/680/600	870/730/610	1040/950/870	1600/1420/1260	1980/1790/1600	2100/1950/1750
		CFM	253/200/158	353/317/276	435/400/353	511/428/358	612/559/511	941/862/741	1165/1053/941	1235/1147/1029
Σειρές στοιχείου θ/ψ		-	4							
Στάθμη θορύβου (H/M/L)		dB(A)	40/36/31	42/41/38	44/41/37	46/41/36	47/43/42	48/43/39	50/47/44	52/50/48
Υδραυλική σύνδεση	Είσοδος/Εξοδος	inch	3/4"							
Διαστάσεις (WxDxH)	Μηχανήματος	mm	881x510x245	1011x510x245	1131x510x245	1211x510x245	1371x510x245	1761x510x245	1921x510x245	1921x510x245
	Συσκευασία	mm	903x625x278	1033x625x278	1153x625x278	1233x625x278	1393x625x278	1783x625x278	1943x625x278	1943x625x278
Βάρος Καθαρό / Μικτό		Kg	19/22.5	22.5/27	25/29.5	27/31.5	30.5/35	43.5/48.5	47/53	47/53

5.3 Μονάδες δαπέδου

Με τον νέο και μοντέρνο σχεδιασμό, θα ενσωματωθεί τέλεια με το κτίριο. Για χρήση θέρμανσης ή ψύξης, το δαπέδου εμφανή fan coil επιτυγχάνει ταχεία ψύξη ή θέρμανση με αθόρυβη λειτουργία και εξαιρετική κατανομή ροής αέρα.



- 10 - διαφορετικά μεγέθη
- Standard ενσωματωμένο χειριστήριο (WK-010PM)
- Λειτουργίες: Sleep, χρονοπρόγραμμα, αυτοδιάγνωση, auto restart, energy saving
- Χαμηλή στάθμη θορύβου
- Διαιρούμενο κάλυμμα φτερωτής ανεμιστήρα για πλήρη πρόσβαση ελέγχου και συντήρησης
- Αφαιρούμενη λεκάνη συμπυκνωμάτων
- Δεξιά υδραυλική σύνδεση
- Αριστερή ηλεκτρολογική σύνδεση
- Τα ποδαρικά περιλαμβάνονται
- Δυνατότητα Διασύνδεσης Modbus με χειριστήριο WK-010PW ή WK-010PS

Μονάδες δαπέδου εμφάνη



Μοντέλο		FP-22LM/D-K	FP-34LM/D-K	FP-51LM/D-K	FP-68LM/D-K	FP-85LM/D-K	FP-102LM/D-K	FP-119LM/D-K	FP-136LM/D-K	FP-170LM/D-K	FP-204LM/D-K	
Απόδοση	Ψύξη Ολικό (H/M/L)	kW	1.40/1.25/1.10	1.90/1.60/1.45	2.80/2.40/2.05	3.20/2.40/1.90	4.25/3.40/2.50	5.00/3.90/2.80	5.30/4.30/3.30	5.80/4.70/3.60	9.20/7.90/6.10	10.10/9.60/9.00
	Ψύξη Αισθητό (H/M/L)	kW	1.20/1.00/0.90	1.40/1.30/1.10	2.10/1.90/1.60	2.40/1.90/1.45	3.10/2.60/1.85	4.00/3.05/2.15	4.20/3.40/2.60	4.40/3.60/2.70	7.30/6.00/4.50	7.80/7.40/6.90
	Θέρμανση (H/M/L)	kW	2.00/1.80/1.60	2.30/2.10/1.80	3.40/3.00/2.40	3.80/3.00/2.40	4.90/4.10/2.90	5.90/4.55/3.30	6.45/5.20/3.90	6.70/5.40/4.10	10.70/8.20/6.20	11.50/10.90/10.20
Ηλεκτρική παροχή		Ph, V, Hz	1Ph, 220~240V, 50Hz									
Απορροφούμενη ισχύς (H/M/L)		W	35/27/20	46/37/27	56/41/31	66/41/27	68/52/32	110/75/47	124/83/53	128/85/53	150/105/68	188/162/142
Δίκτυο νερού	Παροχή νερού θ/ψ	l/s	0.09/0.07	0.11/0.09	0.17/0.14	0.19/0.16	0.26/0.21	0.28/0.25	0.30/0.26	0.31/0.28	0.54/0.48	0.55/0.51
	Πτώση πίεσης θ/ψ	kPa	20/10	22/16	25/18	30/20	40/25	25/20	25/22	30/25	52/42	60/55
Παροχή αέρα (H/M/L)		m³/h	300/250/200	400/350/300	580/500/420	680/580/520	760/600/400	1000/740/510	1100/860/610	1100/870/615	1700/1300/970	1900/1700/1500
CFM			177/147/118	235/206/177	341/294/247	400/312/224	447/353/235	588/435/300	647/506/359	647/511/362	1000/766/570	1118/1000/882
Στάθμη θορύβου (H/M/L)		dB(A)	36/32/28	38/35/31	39/35/30	42/34/25	45/40/30	48/39/30	50/43/34	50/43/34	49/42/33	52/50/47
Σειρές στοιχείου		-	2	2	2	2	3	3	3	3	3	
Υδραυλική σύνδεση	Είσοδος/Εξοδος	inch	3/4"									
	Αποχέτευσης	mm	22									
Διαστάσεις (WxDxH) Μηχανήματος		mm	895x230x680	895x230x680	1050x230x680	1050x230x680	1050x230x680	1350x230x680	1350x230x680	1350x230x680	1773x230x680	1773x230x680
Συσκευασία		mm	1123x693x300	1123x693x300	1278x693x300	1278x693x300	1278x693x300	1628x693x300	1628x693x300	1628x693x300	2103x693x300	2103x693x300
ΒάροςΚαθαρό / Μικτό		Kg	23 / 30	23 / 30	27 / 34	27 / 34	28 / 35	33 / 41	33 / 41	33/41	47/57.5	47.5/58

5.4 Μονάδες δαπέδου / οροφής

Επιτρέπει τη χρήση του σε οποιαδήποτε τοποθεσία με την ευελιξία που του δίνει τη δυνατότητα τοποθέτηση δαπέδου ή οροφής, με ισχύ που κυμαίνονται από 2 kW έως 12 kW.



- 10 - διαφορετικά μεγέθη
- Standard ασύρματο χειριστήριο
- Δυνατότητα ενσύρματου χειριστηρίου (XE70-17/E(M))
- Χαμηλή στάθμη θορύβου
- Λειτουργίες: Sleep, Auto Swing, χρονοπρόγραμμα, αυτοδιάγνωση, auto restart
- Δεξιά υδραυλική σύνδεση
- Προστασία κρύων και θερμών ρευμάτων στην θέρμανση και στην ψύξη αντίστοιχα (32°C < T_p < 28°C)
- Δυνατότητα Διασύνδεσης Modbus από ενσύρματο χειριστήριο (XE70-17/E(M)) ή εξωτερικό module (ME30-17/E2(M))
- Διαιρούμενο κάλυμμα φτερωτής ανεμιστήρα για πλήρη πρόσβαση ελέγχου και συντήρησης

Μονάδες δαπέδου / οροφής



Μοντέλο		FP-34ZD-K(E)	FP-51ZD-K(E)	FP-68ZD-K(E)	FP-85ZD-K(E)	FP-102ZD-K(E)	FP-136ZD-K(E)	FP-170ZD-K(E)	FP-204ZD-K(E)		
Απόδοση	Ψύξη Ολική (H/M/L)	kW	1.90/1.60/1.20	2.80/2.16/1.68	3.50/2.77/2.49	3.60/3.12/2.72	5.20/4.51/4.19	6.35/5.93/5.76	8.90/8.27/7.91	9.90/7.30/6.67	
	Ψύξη Αισθητό (H/M/L)		1.43/1.18/0.84	2.11/1.61/1.18	2.61/2.14/1.91	2.53/2.27/1.97	3.68/3.28/3.04	4.21/3.96/3.84	6.62/6.26/5.96	7.51/6.27/5.68	
	Θέρμανση (H/M/L)		2.40/1.94/1.44	3.40/2.66/2.19	4.10/3.35/3.02	4.20/3.53/3.24	6.00/5.08/4.68	6.70/5.96/5.80	10.80/9.58/9.10	12.20/9.84/9.41	
Ηλεκτρική παροχή		Ph, V, Hz									
		1Ph, 220~240V, 50Hz									
Δίκτυο νερού	Παροχή νερού θ/ψ	l/s	0.17/0.12	0.16/0.14	0.19/0.16	0.22/0.20	0.30/0.27	0.32/0.32	0.48/0.40	0.52/0.44	
	Πτώση πίεσης θ/ψ	kPa	20/22	20/26	32/48	16/20	80/96	99/96	115/144	100/106	
Απορροφούμενη ισχύς (H/M/L)		W	38/32/27	59/51/45	71/66/61	87/65/56	92/85/83	93/88/86	148/133/121	183/177/158	
Παροχή αέρα (H/M/L)		m ³ /h	400/310/220	510/420/330	680/580/520	690/600/510	910/790/770	1030/900/870	1800/1500/1400	1940/1700/1600	
		CFM	235/182/129	300/247/194	400/341/306	406/353/300	536/467/453	606/530/512	1059/883/824	1142/1000/942	
Σειρές στοιχείου		-	2	2	3	3	3	3	2	2	
Στάθμη θορύβου (H/M/L)		dB(A)	37/35/32	38/38/33	45/44/42	47/45/41	49/45/44	48/46/44	50/48/46	55/54/51	
Υδραυλική σύνδεση	Είσοδος/Εξοδος	inch	3/4"								
	Αποχέτευσης	mm	15,60								
Διαστάσεις (WxDxH)	Μηχανήματος	mm	840x695x238	840x695x238	840x695x238	840x695x238	1300x600x188	1300x600x188	1590x695x238	1590x695x238	
	Συσκευασίας	mm	963x833x345	963x833x345	963x833x345	963x833x345	1417x727x263	1417x727x263	1717x833x345	1717x833x345	
Βάρος Καθαρό / Μικτό		Kg	26 / 33	26 / 33	27 / 34	27 / 34	31,5 / 36,5	32,5 / 37,5	48,5 / 57	48,5 / 57	

5.5 Μονάδες τοίχου

Με την μοναδική του σχεδίαση και την χαμηλή στάθμη θορύβου, είναι ιδανικό για όλες τις εφαρμογές,



- 4 - διαφορετικά μεγέθη
- Standard ασύρματο χειριστήριο
- Δυνατότητα ενσύρματου χειριστηρίου (XE7A-17/E(M))
- Εμφάνιση θερμοκρασίας χώρου ή setpoint
- Επιλογή διακοπή ανεμιστήρα με θερμοκρασία χώρου (sw1 = On)
- Door card control
- Λειτουργίες: Sleep, Auto Swing, χρονοπρόγραμμα, αυτοδιάγνωση, auto restart
- Χαμηλή στάθμη θορύβου
- Προστασία κρύων και θερμών ρευμάτων στην θέρμανση και στην ψύξη αντίστοιχα (sw4=Off) ($32^{\circ}\text{C} < \text{Tr} < 28^{\circ}\text{C}$)
- Εύκολη αφαίρεση περσίδας
- Διασύνδεση Modbus απευθείας από την πλακέτα (χρήση XE7A-17/E(M) για ορισμό διεύθυνσης)

Μονάδες τοίχου





Μοντέλο		FPD-34BB4/A-K	FPD-51BB4/A-K	FPD-68BB4/A-K	FPD-85BB4/A-K
Απόδοση	Ψύξη Ολικό (SH/H/M/L) kW	2.20/2.10/1.55/1.25	2.70/2.60/1.90/1.35	3.60/3.50/2.50/1.90	4.30/4.20/3.00/2.30
	Ψύξη Αισθητό (SH/H/M/L)	1.70/1.60/1.20/1.00	2.10/2.00/1.50/1.05	2.60/2.40/1.90/1.40	3.20/3.00/2.40/1.70
	Θέρμανση (SH/H/M/L)	2.40/2.20/1.70/1.45	2.90/2.70/2.20/1.55	3.90/3.60/2.70/2.00	4.70/4.50/3.40/2.50
Ηλεκτρική παροχή	Ph,V,Hz	1Ph,220~240V,50Hz			
Δίκτυο νερού	Παροχή νερού θ/ψ l/s	0.1/0.11	0.14/0.14	0.18/0.19	0.21/0.22
	Πτώση πίεσης θ/ψ kPa	24/20	35/30	55/43	65/52
Απορροφούμενη ισχύς (H/M/L)	W	9/12/2008	18/11/8	29/16/11	43/20/12
Παροχή αέρα (H/M/L)	m ³ /h	340/255/170	510/382/255	680/510/340	850/637/425
	CFM	200/150/100	300/225/150	400/300/200	500/375/250
Στάθμη θορύβου (SH/H/M/L)	dB(A)	31/27/22/21	36/35/28/21	43/42/34/26	48/46/39/30
Υδραυλική σύνδεση	Είσοδος/Εξόδος	1/2"			
Διαστάσεις (WxDxH)	Μηχανήματος	845x209x289	845x209x289	845x209x289	970x224x300
Διαστάσεις (WxDxH)	Συσκευασίας	973x363x295	973x363x295	973x363x295	1093x383x320
Βάρος Καθαρό / Μικτό	Kg	10.5 /12.5	10.5 / 12.5	10.5/12.5	12.5/15.5

5.6 Εξαρτήματα

WK-10PM		<p>Ενούρματο χειριστήριο για 2-σωλήνια ψευδοροφής και δαπέδου εμφανή.</p>	<ul style="list-style-type: none"> • Θέρμανση • Ψύξη • Αφύγγραση • Ανεμιστήρας • Auto restart • Energy saving • Κλειδώμα • Λειτουργία Sleep • Χρονοπρόγραμμα • Εμφάνιση θερμοκρασίας χώρου • Αυτοδιάγνωση • X-Fan (Λειτουργία ανεμιστήρα 2 λεπτά μετά το κλείσιμο της βαλβίδας) • Κλίμακα ρύθμισης θερμοκρασίας 0.5 °C • Ρύθμιση διαφορικού επανεκκίνησης (1 °C, 2 °C ή 3 °C) • Επαναφορά εργοστασιακών ρυθμίσεων • Βαθμονόμηση αισθητηρίου χώρου • Διαστάσεις 86x86mm εντοιχιζόμενο
WK-010PN		<p>Ενούρματο χειριστήριο για 4-σωλήνια ψευδοροφής.</p>	<ul style="list-style-type: none"> • Θέρμανση • Ψύξη • Αφύγγραση • Ανεμιστήρας • Auto restart • Energy saving • Κλειδώμα • Λειτουργία Sleep • Χρονοπρόγραμμα • Εμφάνιση θερμοκρασίας χώρου • Αυτοδιάγνωση • X-Fan (Λειτουργία ανεμιστήρα 2 λεπτά μετά το κλείσιμο της βαλβίδας) • Κλίμακα ρύθμισης θερμοκρασίας 0.5 °C • Ρύθμιση διαφορικού επανεκκίνησης (1 °C, 2 °C ή 3 °C) • Επαναφορά εργοστασιακών ρυθμίσεων • Βαθμονόμηση αισθητηρίου χώρου • Διαστάσεις 86x86mm εντοιχιζόμενο
WK-011PM		<p>Ενούρματο χειριστήριο για 2-σωλήνια ψευδοροφής και δαπέδου εμφανή με δέκτη υπέρυθρων για συνεργασία με YB1FA.</p>	<ul style="list-style-type: none"> • Θέρμανση • Ψύξη • Αφύγγραση • Ανεμιστήρας • Auto restart • Energy saving • Κλειδώμα • Λειτουργία Sleep • Χρονοπρόγραμμα • Εμφάνιση θερμοκρασίας χώρου • Αυτοδιάγνωση • X-Fan (Λειτουργία ανεμιστήρα 2 λεπτά μετά το κλείσιμο της βαλβίδας) • Κλίμακα ρύθμισης θερμοκρασίας 0.5 °C • Ρύθμιση διαφορικού επανεκκίνησης (1 °C, 2 °C ή 3 °C) • Επαναφορά εργοστασιακών ρυθμίσεων • Βαθμονόμηση αισθητηρίου χώρου • Διαστάσεις 86x86mm εντοιχιζόμενο
WK-011PN		<p>Ενούρματο χειριστήριο για 4-σωλήνια ψευδοροφής και δέκτη υπέρυθρων για συνεργασία με YB1FA.</p>	<ul style="list-style-type: none"> • Θέρμανση • Ψύξη • Αφύγγραση • Ανεμιστήρας • Auto restart • Energy saving • Κλειδώμα • Λειτουργία Sleep • Χρονοπρόγραμμα • Εμφάνιση θερμοκρασίας χώρου • Αυτοδιάγνωση • X-Fan (Λειτουργία ανεμιστήρα 2 λεπτά μετά το κλείσιμο της βαλβίδας) • Κλίμακα ρύθμισης θερμοκρασίας 0.5 °C • Ρύθμιση διαφορικού επανεκκίνησης (1 °C, 2 °C ή 3 °C) • Επαναφορά εργοστασιακών ρυθμίσεων • Βαθμονόμηση αισθητηρίου χώρου • Διαστάσεις 86x86mm εντοιχιζόμενο
WK-010PV		<p>Ενούρματο Χειριστήριο για 2-σωλήνια ψευδοροφής και δαπέδου εμφανή (Heat/Cool) και Ενδοδαπέδιο (Heat).</p>	<ul style="list-style-type: none"> • Θέρμανση • Ψύξη • Ανεμιστήρας • Auto restart • Λειτουργία Sleep • Αυτοδιάγνωση • Εμφάνιση θερμοκρασίας χώρου • Βαθμονόμηση αισθητηρίου χώρου • Διαστάσεις 86x86mm εντοιχιζόμενο
WK-010PR		<p>Ενούρματο Χειριστήριο για 4-σωλήνια ψευδοροφής.</p>	<ul style="list-style-type: none"> • Θέρμανση • Ψύξη • Ανεμιστήρας • Auto restart • Λειτουργία Sleep • Αυτοδιάγνωση • Εμφάνιση θερμοκρασίας χώρου • Βαθμονόμηση αισθητηρίου χώρου • Διαστάσεις 86x86mm εντοιχιζόμενο
WK-010PW		<p>Ενούρματο Χειριστήριο για 2-σωλήνια συστήματα (Heat/Cool) και Ενδοδαπέδιο (Heat) με διασύνδεση Modbus.</p>	<ul style="list-style-type: none"> • Θέρμανση • Ψύξη • Ανεμιστήρας • Auto restart • Λειτουργία Sleep • Αυτοδιάγνωση • Εμφάνιση θερμοκρασίας χώρου • Διαστάσεις 86x86mm εντοιχιζόμενο • Διασύνδεση Modbus
WK-010PS		<p>Ενούρματο Χειριστήριο για 4-σωλήνια συστήματα (Heat/Cool) και Ενδοδαπέδιο (Heat) με διασύνδεση Modbus.</p>	<ul style="list-style-type: none"> • Θέρμανση • Ψύξη • Ανεμιστήρας • Auto restart • Λειτουργία Sleep • Αυτοδιάγνωση • Εμφάνιση θερμοκρασίας χώρου • Διαστάσεις 86x86mm εντοιχιζόμενο • Διασύνδεση Modbus
XE70-17/E(M): (Z4E3512AJ)		<p>Χειριστήριο για Κασέτες και Δαπέδου-Οροφής. Διασύνδεση Modbus. (4204000060252 καλώδιο για BMS)</p>	<ul style="list-style-type: none"> • Θέρμανση • Ψύξη • Ανεμιστήρας • Auto restart • Energy saving • Κλειδώμα • Δέκτης υπέρυθρων • Λειτουργία Sleep • Χρονοπρόγραμμα • Gate control • Quiet • Swing • Εμφάνιση θερμοκρασίας χώρου • Αυτοδιάγνωση • X-Fan (Λειτουργία ανεμιστήρα 2 λεπτά μετά το κλείσιμο της βαλβίδας) • Επιλογή αισθητηρίου χώρου (επιστροφής ή χειριστηρίου) • Διαστάσεις 86x86mm εντοιχιζόμενο

5.6 Εξαρτήματα

XE7A-17/E(M): (Z4E5512AJ)		<p>Χειριστήριο για μονάδες Τοίχου. Χρησιμοποιείται και για τον ορισμό διεύθυνσης Modbus. Το χειριστήριο μπορεί να αποσυνδεθεί μετά την ρύθμιση.</p>	<ul style="list-style-type: none"> • Ψύξη • Ανεμιστήρας • Auto restart • Energy saving • Κλειδωμα • Δέκτης υπερθύρων • Λειτουργία Sleep • Χρονοπρόγραμμα • Gate control • Quiet • Swing • Αυτοδιάγνωση • Εμφάνιση θερμοκρασίας χώρου • X-Fan (Λειτουργία ανεμιστήρα 2 λεπτά μετά το κλείσιμο της βαλβίδας) • Επιλογή αισθητηρίου χώρου (επιστροφής ή χειριστηρίου) • Διαστάσεις 86x86mm εντοιχιζόμενο
YB1FA		<p>Ασύρματο χειριστήριο για τα WK-011PM, WK-011PN, Κασέτες, Τοίχου και Δαπέδου-Οροφής.</p>	<ul style="list-style-type: none"> • Θέρμανση • Ψύξη • Αφύγραση • Ανεμιστήρας • Auto restart • Energy saving • Κλειδωμα • Λειτουργία Sleep • Χρονοπρόγραμμα
ME30-17/E2(M)		<p>Module διασύνδεσης Modbus για δαπέδου-οροφής. (Εναλλακτικά του χειριστηρίου XE70-17/E(M))</p>	
HL-G2-3/4-S2		<p>3/4', 2-οδη για ψευδοροφής, κασέτες, δαπέδου-οροφής</p>	
HL-G3-3/4		<p>3/4', 3-οδη για ψευδοροφής, κασέτες, δαπέδου-οροφής</p>	
HL-G2-1/2-S2		<p>1/2', 2-οδη για μονάδες Τοίχου</p>	
HL-G3-1/2-S2		<p>1/2', 3-οδη για μονάδες Τοίχου</p>	

5.7 Διασύνδεση fan coil μονάδων με BMS

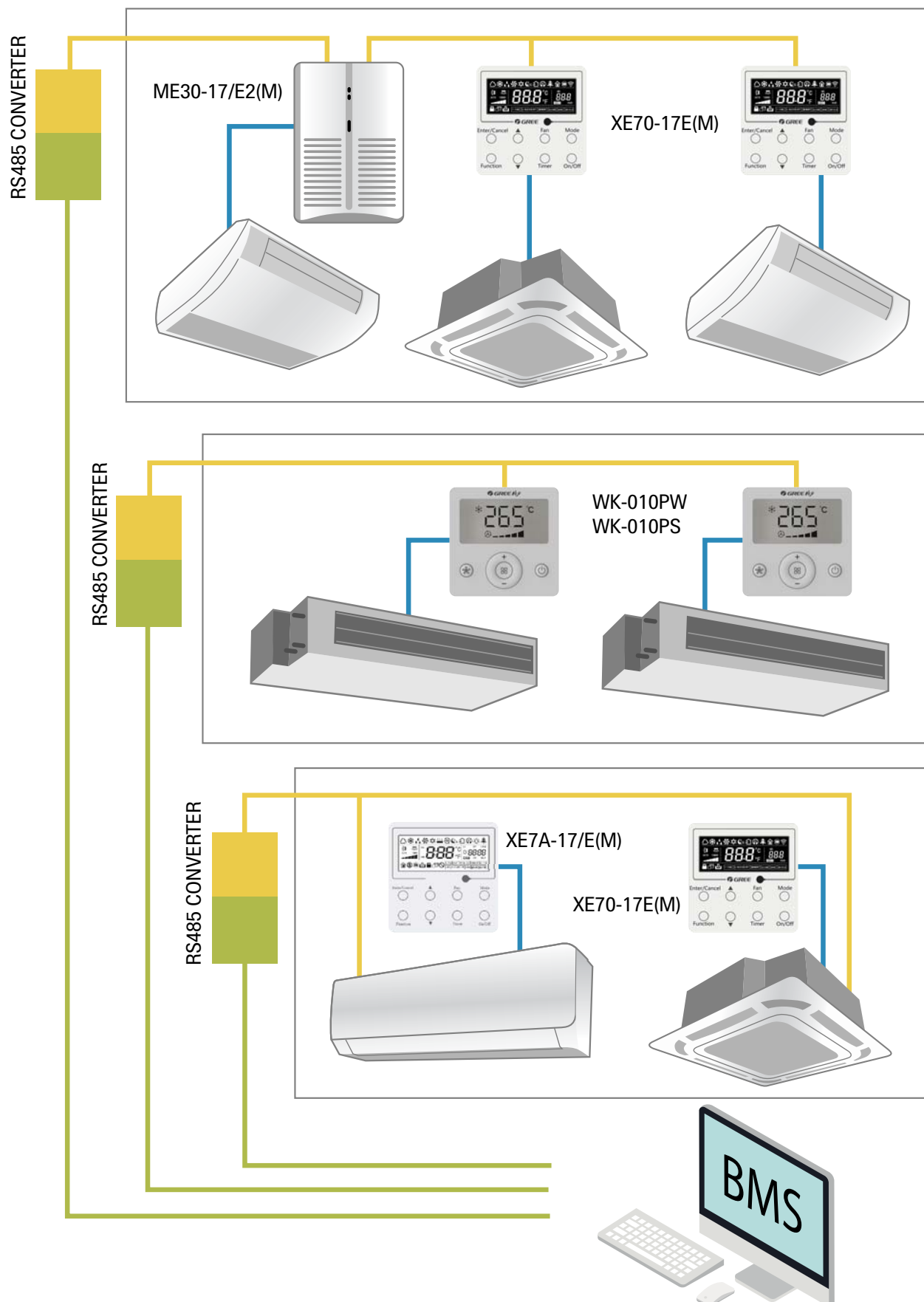

Clima Quest

Αποκλειστικός διανομέας της GREE στην Ελλάδα

Clima Quest MAE

Αργυρουπόλεως 2Α, 176 76 Καλλιθέα
Τηλ.: 211.999.4500 • E-mail: info@climaquest.gr
Αρ. Γ.Ε.ΜΗ.: 155788901000

Τα προϊόντα της Clima Quest διανέμονται από:



Clima Quest